



- GB
- DE
- FR
- NL
- IT
- ES
- PT
- DK
- SE
- NO
- FI
- RU
- CZ
- SK
- PL
- HR
- SI
- GR
- HU
- TR
- RO
- BG
- UA
- AE



Russell Hobbs

A BRITISH ICON SINCE 1952

27111-56

 www.russellhobbs.com

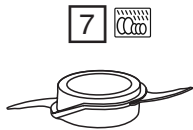

8



9

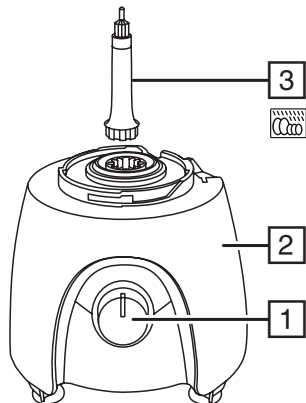
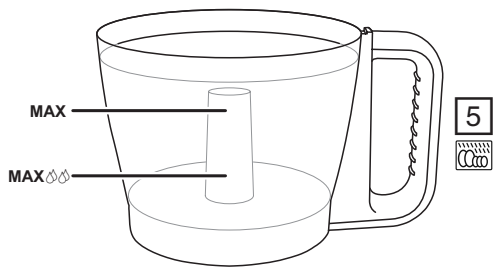
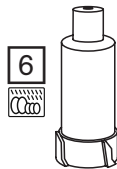
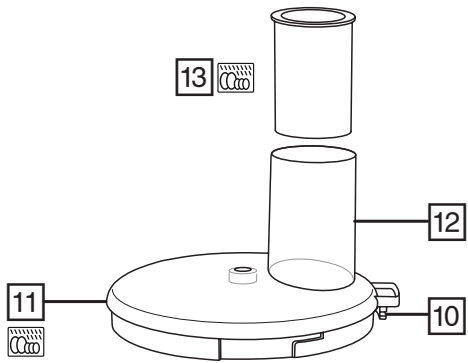
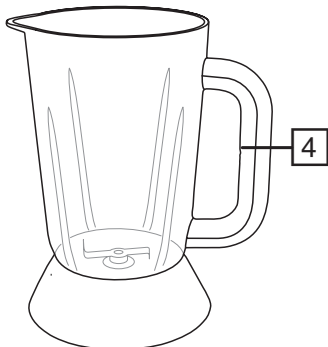
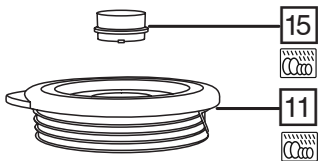

Read the instructions, keep them safe, pass them on if you pass the appliance on. Remove all packaging before use.



IMPORTANT SAFEGUARDS

Follow basic safety precautions, including:

This appliance can be used by persons with reduced physical, sensory or mental capabilities or lack of experience and knowledge if they have been supervised/instructed and understand the hazards involved. Children must not use or play with the appliance. Keep the appliance and cable out of reach of children.

To avoid injury, take care handling the blades, emptying the jug, and cleaning.

Don't add hot liquid (over 40°C), as it may be ejected due to sudden steaming.

Misuse of the appliance may cause injury.

Unplug the appliance before assembly, disassembly, or cleaning.

Don't leave the appliance unattended while plugged in.

If the cable is damaged, it must be replaced by the manufacturer, its service agent, or someone similarly qualified, to avoid hazard.

Do not immerse in any liquid.

- Remove any packing materials, stickers, etc.
- Switch off (0) before fitting the jug to the motor unit.
- Switch off (0), and wait till the blades come to a stop before removing the lid from the jug, or removing the jug from the motor unit.
- Don't put utensils into the jug while the appliance is plugged in.
- Don't use accessories or attachments other than those we supply.
- Don't use the appliance for any purpose other than those described in these instructions.
- Don't operate the appliance if it's damaged or malfunctions.
- Don't run the motor continuously for more than 1½ minutes, it may overheat. After 1½ minutes switch off for at least 2 minutes, to recover.

HOUSEHOLD USE ONLY

PARTS

- | | | |
|------------------|-----------------------|-----------------|
| 1. Speed control | 7. Chopper attachment | 13. Pusher |
| 2. Motor unit | 8. Mixer attachment | 14. Disc |
| 3. Spindle | 9. Creamer attachment | 15. Cap |
| 4. Blender jug | 10. Tab | Dishwasher safe |
| 5. Jug | 11. Lid | |
| 6. Drive shaft | 12. Tube | |

BEFORE USING FOR THE FIRST TIME

Turn to "CARE AND MAINTENANCE" and clean the appliance, to remove manufacturing dust, etc.

PREPARATION

1. Sit the motor unit on a dry, firm, level surface.
2. Route the cable so it doesn't overhang, and won't trip or catch.
3. Lower the jug on to the motor unit, then turn the jug clockwise, to lock it in place.
4. Remove the lid.
5. Put the ingredients into the jug – don't fill past the max mark.
6. Put the lid on the blending jug.
7. Check that the speed control is set to 0.

- Put the plug into the power socket (switch it on, if it's switchable).
- Turn the speed control to the speed you want (1 = low, 2 = high).
- Turn the speed control back to **0** to turn the motor off.
- Turning the speed control anti-clockwise to  will give you a short burst at high speed. In this direction, the knob is spring-loaded. When you let go, it'll return to 0.



USING THE BLENDER

- Lower the blender jug on to the motor unit, then turn the jug clockwise, to lock it in place.
- Remove the lid.
- Put the ingredients into the blender jug.
- Replace the lid.
- Align the pips on the cap with the slots in the hole in the lid, fit the cap, and turn it clockwise to lock it.
- Don't run the appliance without fitting the cap.
- To add ingredients while the blender is working, remove the cap, pour the new ingredients through the hole, then replace the cap.
- Once finished, switch the appliance off (**0**) and unplug it.
- Turn the blender jug anti-clockwise, and lift it off the motor unit.

CRUSHED ICE

- For best results, full the jug with between 150ml and 500ml of ice cubes.
- Put the lid on the blender, then:
- Turn the speed control to  for a second or two, then release it.
- Check the results, and adjust.

USING THE PROCESSOR

- If you're using just liquids, don't fill the jug past the **MAX**   mark.
 - If you're using solids, or a mixture of liquids and solids, don't fill the jug past the **MAX** mark.
- Switch the appliance off (**0**) and unplug it.
 - Fit the spindle to the top of the motor unit.
 - Lower the jug on to the motor unit, then turn the jug clockwise, to lock it in place.
 - Choose the attachment you need.
 - Hold the lid with the tube slightly behind the jug handle, set it on the jug, then turn it clockwise, to lock the tab into the top of the handle.
 - Once finished, switch the appliance off (**0**) and unplug it.
 - Turn the jug anti-clockwise, and lift it off the motor unit.

USING THE CHOPPER/MIXER/CREAMER ATTACHMENT

Use the chopper for pulverizing ingredients.

Use the mixer to mix ingredients together.

Use the creamer to thicken cream, to beat eggs, and to cream eggs and sugar together.

- Fit the desired attachment onto the drive shaft and slide it to the bottom.
- Lower the drive shaft into the bowl over the spindle.
- Put the ingredients into the jug.
- Hold the lid with the tube slightly behind the jug handle, set it on the jug, then turn it clockwise, to lock the tab into the top of the handle.
- To add ingredients while the motor is running, lift the pusher out of the tube, add the ingredients through the tube then replace the pusher.
- To remove the lid, turn it anti-clockwise to unlock it, then lift it off.

SLICING/GRATING

1. Lower the disc over the top of the spindle.
2. Hold the lid with the tube slightly behind the jug handle, set it on the jug, then turn it clockwise, to lock the tab into the top of the handle.
3. Remove the pusher, and drop the ingredients down the tube.
4. Replace the pusher, and use it to push the ingredients gently down the tube.
5. Don't use fingers or cutlery to push food down the tube – only the pusher.
6. The blade(s) on top of the disc will slice or grate the food into the jug.
7. Don't let the jug get more than about half full – stop and empty it.
8. To remove the lid, turn it anti-clockwise to unlock it, then lift it off.
9. Turn the disc over, and press one of the metal ends in and down, to remove the slicer/grater.

CARE AND MAINTENANCE

1. Switch the appliance off (0) and unplug it.
 2. Wipe the outside of the motor unit with a clean damp cloth.
 3. Hand wash the removable parts.
 4. If you use a dishwasher, the harsh environment inside the dishwasher will affect the surface finishes.
 5. The damage should be cosmetic only, and should not affect the operation of the appliance.
-  You may wash these parts in a dishwasher.

RECYCLING



To avoid environmental and health problems due to hazardous substances, appliances and rechargeable and non-rechargeable batteries marked with one of these symbols must not be disposed of with unsorted municipal waste. Always dispose of electrical and electronic products and, where applicable, rechargeable and non-rechargeable batteries, at an appropriate official recycling/collection point.

Lesen Sie die Anleitung, bewahren Sie sie auf und falls Sie das Gerät an Dritte abgeben, geben Sie auch die Anleitung mit. Entfernen Sie die Verpackung vollständig, bevor Sie das Gerät einschalten.

WICHTIGE SICHERHEITSVORKEHRUNGEN

Beachten Sie bitte folgende grundlegende Vorsichtsmaßnahmen:

Dieses Gerät ist für die Nutzung von Personen mit eingeschränkten physischen, sensorischen oder geistigen Fähigkeiten oder Mangel an Erfahrung und Wissen geeignet, wenn ihnen die Handhabung erklärt wurde/sie dabei beaufsichtigt werden und ihnen die damit verbundenen Gefahren bewusst sind. Kinder dürfen das Gerät weder verwenden noch damit spielen. Bewahren Sie das Gerät und das Kabel außer Reichweite von Kindern auf.

 Um Verletzungen zu vermeiden, seien Sie beim Umgang mit den Messern, beim Leeren des Mixbehälters sowie bei der Reinigung vorsichtig.

 Füllen Sie keine heiße Flüssigkeit (höher als 40°C) ein, da diese durch plötzlichen Dampfausstoß austreten kann.

Bei nicht ordnungsgemäßem Gebrauch kann es zu Verletzungen kommen. Ziehen Sie vor dem Auf- oder Abbau oder der Reinigung des Geräts den Netzstecker vom Strom.

Das Gerät nicht unbeaufsichtigt stehen lassen, wenn sich der Stecker in der Steckdose befindet.

Weist das Kabel Beschädigungen auf, muss es vom Hersteller, einer Wartungsververtretung des Herstellers oder einer qualifizierten Fachkraft ersetzt werden, um eine mögliche Gefährdung auszuschließen.

 Nicht in Flüssigkeiten tauchen.

- Entfernen Sie sämtliches Verpackungsmaterial, Aufkleber usw.
- Schalten Sie das Gerät aus (0) bevor Sie den Mixbehälter auf die Motoreinheit setzen.
- Schalten Sie das Gerät aus (0), und warten Sie bis die Messer sich nicht mehr bewegen bevor Sie den Deckel vom Mixbehälter, oder den Mixbehälter von der Motoreinheit nehmen.
- Setzen Sie keine Zubehörteile in den Behälter ein, solange das Gerät am Netz angeschlossen ist.
- Bitte keine Zubehörteile oder Aufsätze verwenden, die nicht von uns geliefert wurden.
- Benutzen Sie das Gerät ausschließlich zu den in diesen Anweisungen beschriebenen Zwecken.
- Gerät keinesfalls benutzen, wenn es beschädigt ist oder Fehlfunktion zeigt.
- Den Motor nicht länger als 1½ Minuten lang ununterbrochen eingeschaltet lassen – er könnte sonst heißlaufen. Nach 1½ Minuten Betrieb den Motor mindestens 2 Minuten lang ausgeschaltet lassen, damit er wieder abkühlen kann.

NUR FÜR DEN GEBRAUCH IM HAUSHALT GEEIGNET

ZEICHNUNGEN

- | | | |
|---------------------------|-------------------------|---|
| 1. Geschwindigkeitsregler | 7. Zerkleinerer-Aufsatz | 13. Einfüllhilfe |
| 2. Motoreinheit | 8. Knethaken | 14. Trägerscheibe |
| 3. Achse | 9. Emulgierereinsatz | 15. Kappe |
| 4. Mixbehälter | 10. Lasche |  Spülmaschinengeeignet |
| 5. Schüssel | 11. Deckel | |
| 6. Antriebsachse | 12. Einfüllschacht | |

VOR ERSTMALIGEM GEBRAUCH

Lesen Sie den Abschnitt "PFLEGE UND INSTANDHALTUNG" und reinigen Sie das Gerät, um Staub, der bei der Herstellung entstanden ist, u.Ä. zu entfernen.

VORBEREITUNG

1. Den Motorblock auf eine trockene, stabile und ebene Fläche stellen.
2. Setzen Sie die Schüssel auf die Motoreinheit und drehen Sie ihn dann im Uhrzeigersinn, bis er einrastet.
3. Nehmen Sie den Deckel ab.
4. Geben Sie die Zutaten in die Schüssel.
5. Füllen Sie nicht über die 1500ml Markierung hinaus.
6. Deckel wieder aufsetzen.
7. Achten Sie darauf, dass der Geschwindigkeitsregler auf Stufe **0** gestellt ist.
8. Gerätenetzstecker in die Steckdose stecken.
9. Drehen Sie den Geschwindigkeitsregler, um die gewünschte Geschwindigkeit einzustellen (1 = niedrig, 2 = hoch).
10. Drehen Sie den Geschwindigkeitsregler zurück auf **0** um den Motor auszuschalten.
11. Wenn Sie den Geschwindigkeitsregler gegen den Uhrzeigersinn auf  drehen, wird dies einen kurzen Schub bei hoher Geschwindigkeit veranlassen. Wenn Sie den Drehknopf in diese Richtung drehen, wird er von alleine auf **0** zurückfedern.

VERWENDUNG DES MIXERS

1. Setzen Sie den Mixbehälter auf die Motoreinheit und drehen Sie ihn dann im Uhrzeigersinn, bis er einrastet.
2. Nehmen Sie den Deckel ab.
3. Geben Sie die Zutaten in den Mixbehälter.
4. Setzen Sie den Deckel auf den Mixbehälter.
5. Setzen Sie die Kappe so auf, dass die Noppen in der Kappe in die Auskerbungen der Deckelöffnung passen, und drehen Sie die Kappe im Uhrzeigersinn, bis sie einrastet.
6. Betreiben Sie das Gerät nicht, ohne dass die Kappe aufgesetzt und eingerastet ist.
7. Um Zutaten beizugeben, während der Mixer in Betrieb ist, entfernen Sie die Kappe, geben Sie die neuen Zutaten durch die Öffnung in den Behälter und setzen Sie anschließend die Kappe wieder ein.
8. Sobald Sie die Zubereitung abgeschlossen haben, schalten Sie das Gerät aus (**0**) und ziehen Sie den Netzstecker vom Strom.
9. Drehen Sie den Behälter entgegen dem Uhrzeigersinn und nehmen Sie ihn von der Motoreinheit.

EISWÜRFEL ZERKLEINERN

1. Um das bestmögliche Ergebnis zu erzielen, füllen Sie den Mixbehälter mit 150ml bis 500 ml Eiswürfeln.
2. Setzen Sie den Deckel auf den Mixer.
3. Stellen Sie den Geschwindigkeitsregler ein oder zwei Sekunden lang auf  und lassen Sie ihn dann wieder los.
4. Prüfen Sie das Ergebnis und passen Sie die Anzahl der Impulsschaltungen an.

VERWENDUNG DES ZERKLEINERERS

- Sollten Sie ausschließlich Flüssigkeiten verwenden, befüllen Sie den Mixbehälter nur bis zur Markierung „**MAX**“.
 - Verwenden Sie harte Zutaten oder eine Kombination von Flüssigkeiten und harten Zutaten, befüllen Sie den Mixbehälter nur bis zur Markierung „**MAX**“.
1. Schalten Sie das Gerät aus (**0**) und ziehen Sie den Netzstecker.
 2. Stecken Sie die Achse auf den oberen Teil der Motoreinheit.
 3. Setzen Sie die Schüssel auf die Motoreinheit und drehen Sie die die dann im Uhrzeigersinn, bis sie einrastet.

4. Zubehörteile je nach Bedarf auswählen.
5. Halten Sie den Deckel mit dem Einfüllschacht ein wenig hinter dem Griff der Schüssel, setzen Sie ihn auf die Schüssel, drehen Sie ihn im Uhrzeigersinn, bis die Verriegelungslasche am Griff einrastet.
6. Sobald Sie die Zubereitung abgeschlossen haben, schalten Sie das Gerät aus (0) und ziehen Sie den Netzstecker vom Strom.
7. Drehen Sie die Schüssel entgegen dem Uhrzeigersinn und nehmen Sie die von der Motoreinheit.

SO VERWENDEN SIE DEN ZERKLEINERER-/MIXER-/QUIRLAUFSATZ

Den Universalzerkleinerer können Sie verwenden, um Zutaten zu zerkleinern.

Knethaken können Sie verwenden, um Zutaten miteinander zu vermengen.

Verwenden Sie den Emulgierereinsatz, um Sahne und Eier zu schlagen sowie Eier und Zucker zu vermischen.

1. Setzen Sie den gewünschten Aufsatz auf die Antriebsachse und schieben Sie ihn ganz nach unten.
2. Befestigen Sie die Antriebsachse auf der Achse im Grundbehälter.
3. Geben Sie die Zutaten in den Behälter.
4. Halten Sie den Deckel mit dem Einfüllschacht ein wenig hinter dem Griff der Schüssel, setzen Sie ihn auf den Behälter, drehen Sie ihn im Uhrzeigersinn, bis die Verriegelungslasche am Griff einrastet.
5. Um Zutaten einzufüllen, während der Motor in Betrieb ist, ziehen Sie die Einfüllhilfe aus dem Einfüllschacht, geben die Zutaten über den Einfüllschacht hinzu und setzen die Einfüllhilfe wieder ein.
6. Um den Deckel abzunehmen, drehen Sie ihn entgegen dem Uhrzeigersinn.

SCHNEIDEN/REIBEN

1. Stecken Sie die Scheibe auf den oberen Teil der Achse.
2. Halten Sie den Deckel mit dem Einfüllschacht ein wenig hinter dem Griff des Mixbehälters, setzen Sie ihn auf die Schüssel, drehen Sie ihn im Uhrzeigersinn, bis die Verriegelungslasche am Griff einrastet.
3. Entfernen Sie die Einfüllhilfe und geben Sie die Zutaten über den Einfüllschacht in den Behälter.
4. Setzen Sie die Einfüllhilfe wieder ein und verwenden Sie diese dafür, die Zutaten vorsichtig über den Einfüllschacht in den Behälter einzuführen.
5. Benutzen Sie nicht Ihre Finger oder Besteck, um Nahrungsmittel durch den Einfüllschacht einzuführen – nur die Einfüllhilfe verwenden.
6. Das oder die Messer auf der Scheibe zerschneiden oder raspeln/ reiben die Zutaten in der Schüssel.
7. Die Schüssel sollte nicht mehr als halb voll sein – unterbrechen Sie ansonsten kurz und entleeren Sie sie.
8. Um den Deckel abzunehmen, drehen Sie ihn entgegen dem Uhrzeigersinn.
9. Drehen Sie die Scheibe um und drücken Sie eines der Metallenden nach unten, um den Schneideinsatz zu entfernen.

PFLEGE UND INSTANDHALTUNG

1. Schalten Sie das Gerät aus (0) und ziehen Sie den Netzstecker.
 2. Die Außenseite der Motoreinheit mit einem sauberen feuchten Tuch abwischen.
 3. Reinigen Sie die abnehmbaren Teile mit der Hand.
 4. Bei Verwendung eines Geschirrspülers kann das raue Umfeld im Geschirrspüler die Oberflächenlackierung beschädigen.
 5. Die Beschädigung ist nur kosmetisch und beeinträchtigt nicht die Funktion des Gerätes.
-  Sie können diese Teile im Geschirrspüler reinigen.

RECYCLING



Um durch giftige Substanzen hervorgerufene Gefahren für Gesundheit und Umwelt zu vermeiden, dürfen Geräte sowie wiederaufladbare und nicht wiederaufladbare Batterien, die mit einem dieser Symbole gekennzeichnet sind, nicht mit unsortiertem Siedlungsabfall entsorgt werden. Entsorgen Sie elektrische und elektronische Produkte und gegebenenfalls wiederaufladbare und nicht wiederaufladbare Batterien bei entsprechenden amtlichen Recycling- / Rücknahmestellen.

Lisez les instructions, conservez-les et transférez-les si vous transférez l'appareil. Retirez tous les emballages avant utilisation.

PRÉCAUTIONS IMPORTANTES

Suivez les précautions essentielles de sécurité, à savoir:

Cet appareil peut être utilisé par des personnes aux aptitudes physiques, sensorielles ou mentales réduites ou ne possédant pas l'expérience et les connaissances suffisantes, pour autant que ces personnes soient supervisées/aient reçu des instructions et soient conscientes des risques encourus. Les enfants ne doivent pas utiliser ni jouer avec l'appareil. Tenez l'appareil et le câble hors de portée des enfants.

⚠ Pour éviter toute blessure, faites preuve de prudence lors de la manipulation des lames, de la vidange du bol et du nettoyage de l'appareil.

⚠ Veillez à ne pas ajouter de liquide chaud (à une température supérieure à 40°C), car il pourrait être expulsé par un coup de vapeur brusque.

Une utilisation inappropriée de l'appareil peut causer des blessures.

Débranchez l'appareil avant le montage, le démontage ou le nettoyage.

Ne laissez pas l'appareil sans surveillance lorsqu'il est branché.

Si le câble est abîmé, vous devez le faire remplacer par le fabricant, un de ses techniciens agréés ou une personne également qualifiée, pour éviter tout danger.

⊗ Ne pas plonger dans un liquide.

- Retirez tous les matériaux d'emballage, les étiquettes, etc.
- Eteignez (0) avant de mettre le bol en place sur le bloc moteur.
- Eteignez (0) et attendez jusqu'à ce que les lames s'arrêtent avant d'enlever le couvercle du bol ou avant d'enlever le bol du bloc moteur.
- Ne placez aucun ustensile dans le bol lorsque l'appareil est branché.
- N'adaptez pas d'accessoires autres que ceux fournis.
- N'utilisez pas l'appareil à d'autres fins que celles décrites dans ce mode d'emploi.
- N'utilisez pas l'appareil s'il est endommagé ou ne fonctionne pas correctement.
- Ne pas faire fonctionner l'appareil en continu au-delà de 1½ minutes afin d'éviter une surchauffe. Si nécessaire, laissez reposer l'appareil pendant au moins 2 minutes pour laisser refroidir le moteur.

POUR UN USAGE DOMESTIQUE UNIQUEMENT

SCHÉMAS

- | | | |
|-------------------------|-------------------------|---|
| 1. Contrôle de vitesse | 7. Accessoire hachoir | 13. Élément pousseur |
| 2. Bloc moteur | 8. Accessoire mélangeur | 14. Disque |
| 3. Tige | 9. Accessoire batteur | 15. Plug |
| 4. Récipient mélangeur | 10. Onglet |  Résistant au lave-vaisselle |
| 5. Bol | 11. Couvercle | |
| 6. Arbre d'entraînement | 12. Tube | |

AVANT LA PREMIÈRE UTILISATION

Veuillez consulter la section «SOINS ET ENTRETIEN» et nettoyer l'appareil pour éliminer la poussière de fabrication, etc.



PRÉPARATION

1. Placez l'appareil sur une surface horizontale stable.
2. Placez le bol sur le bloc-moteur, puis faites pivoter le bol dans le sens des aiguilles d'une montre pour le verrouiller.
3. Retirez le couvercle.
4. Mettez les ingrédients dans le bol.
5. Ne remplissez pas le bol au-delà du marquage de 1500ml.
6. Remplacez le couvercle.
7. Assurez-vous que le contrôle de vitesse est réglé sur **0**.
8. Mettez la fiche dans la prise de courant.
9. Réglez le contrôle de vitesse sur la vitesse souhaitée (1 = faible, 2 = élevée).
10. Retournez la commande de vitesse vers la position **0** pour arrêter le moteur.
11. En tournant le régulateur de vitesse dans le sens contraire des aiguilles d'une montre vers la position , vous obtiendrez une courte puissance accrue. Le régulateur sera mis en charge par ressort dans cette direction, il retournera à la position **0** une fois que vous l'aurez lâché.

UTILISATION DU BLENDER

1. Placez le récipient mélangeur sur le bloc-moteur, puis faites pivoter le récipient mélangeur dans le sens des aiguilles d'une montre pour le verrouiller.
2. Retirez le couvercle.
3. Mettez les ingrédients dans le récipient mélangeur.
4. Placez le couvercle sur le récipient mélangeur.
5. Alignez les ergots sur le couvercle avec les fentes dans le trou situé dans le couvercle, insérez le bouchon et faites-le tourner dans le sens horaire pour le verrouiller.
6. Ne mettez pas en marche l'appareil sans placer le bouchon dans le trou.
7. Pour ajouter des ingrédients lorsque le mixeur est en fonctionnement, retirez le bouchon, versez les nouveaux ingrédients par le trou et remplacez ensuite le bouchon.
8. Une fois le traitement effectué, éteignez l'appareil (**0**) et débranchez-le.
9. Faites pivoter le récipient mélangeur dans le sens inverse des aiguilles d'une montre et retirez-le du bloc-moteur.

GLACE PILÉE

1. Pour des résultats optimaux, remplir le bol de 150 ml à 500 ml de glaçons.
2. Placez le couvercle sur le mixeur, puis:
3. Faites pivoter le contrôle de vitesse sur  pendant une ou deux secondes, puis relâchez-le.
4. Vérifiez les résultats et ajustez au besoin.

UTILISATION DU ROBOT

- Si vous utilisez uniquement des liquides, veillez à ne pas remplir le bol au-delà de la marque **MAX** .
 - Si vous utilisez des ingrédients solides, ou un mélange de liquides et de solides, veillez à ne pas remplir le bol au-delà de la marque **MAX**.
1. Éteignez l'appareil (**0**) et débranchez-le.
 2. Fixez la tige à la partie supérieure du bloc-moteur.
 3. Placez le bol sur le bloc-moteur, puis faites pivoter le bol dans le sens des aiguilles d'une montre pour le verrouiller.
 4. Tenez le couvercle avec le tube légèrement derrière la poignée du bol, placez-le sur le bol, puis faites-le pivoter dans le sens des aiguilles d'une montre pour verrouiller l'onglet dans la partie supérieure de la poignée.
 5. Sélectionnez l'accessoire souhaité.
 6. Faites pivoter le bol dans le sens inverse des aiguilles d'une montre et retirez-le du bloc-moteur.

UTILISATION DES ACCESSOIRES : HACHOIR/MIXEUR/BATTEUR

Utilisez le hachoir pour pulvériser les ingrédients.

Utilisez le mixeur pour mélanger les ingrédients.

Utilisez le batteur pour épaissir la crème, battre les œufs et pour battre les œufs et le sucre ensemble.

1. Fixez l'accessoire souhaité sur l'arbre d'entraînement et faites-le glisser jusqu'à la base.
2. Abaissez l'arbre d'entraînement dans le récipient sur la tige.
3. Mettez les ingrédients dans le bol.
4. Tenez le couvercle avec le tube légèrement derrière la poignée du bol, placez-le sur le bol, puis faites-le pivoter dans le sens des aiguilles d'une montre pour verrouiller l'onglet dans la partie supérieure de la poignée.
5. Pour ajouter des ingrédients lorsque le moteur tourne, extrayez l'élément pousseur du tube, ajoutez les ingrédients dans le tube et replacez ensuite l'élément pousseur.
6. Pour retirer le couvercle, faites-le pivoter dans le sens contraire des aiguilles d'une montre pour le débloquer, puis soulevez-le.



TRANCHAGE/RÂPAGE

1. Faites descendre le disque sur la partie supérieure de la tige.
2. Tenez le couvercle avec le tube légèrement derrière la poignée du bol, placez-le sur le bol, puis faites-le pivoter dans le sens des aiguilles d'une montre pour verrouiller l'onglet dans la partie supérieure de la poignée.
3. Retirez l'élément pousseur et versez les ingrédients dans le tube.
4. Replacez l'élément pousseur et utilisez-le pour pousser les ingrédients dans le tube.
5. N'utilisez pas vos doigts ni des couverts pour pousser les ingrédients dans le tube – utilisez uniquement l'élément pousseur.
6. La/les lame(s) de la partie supérieure du disque trancheront ou râperont les ingrédients placés dans le bol.
7. Veillez contrôler que le bol ne se remplit pas à plus de la moitié de sa capacité – arrêtez et videz le bol.
8. Pour retirer le couvercle, faites-le pivoter dans le sens contraire des aiguilles d'une montre pour le débloquer, puis soulevez-le.
9. Retournez le disque et appuyez sur l'une des extrémités métalliques vers le bas pour retirer le trancheur/râpe.

SOINS ET ENTRETIEN

1. Éteignez l'appareil (0) et débranchez-le.
2. Essuyez l'extérieur du bloc moteur à l'aide d'un chiffon humide propre.
3. Lavez à la main les pièces amovibles.
4. Toutefois, les conditions de lavage du lave-vaisselle affecteront la finition de la surface de l'appareil.
5. Cela affecte l'apparence de l'appareil, non pas son fonctionnement.

 Vous pouvez laver ces pièces dans un lave-vaisselle.

RECYCLAGE



Afin d'éviter les problèmes occasionnés à l'environnement et à la santé par des substances dangereuses, les appareils et les batteries rechargeables et non rechargeables présentant l'un de ces symboles ne doivent pas être éliminés avec les déchets municipaux non triés. Éliminez dans tous les cas les produits électriques et électroniques et, le cas échéant, les batteries rechargeables et non rechargeables, dans un centre officiel et approprié de collecte/recyclage.

Lees de instructies, bewaar ze goed en geef ze met het apparaat mee wanneer u deze aan een derde geeft. Verwijder alle verpakkingsmaterialen voor gebruik.

BELANGRIJKE VEILIGHEIDSMATREGELEN

Volg de gebruikelijke veiligheidsmaatregelen, zoals:

Dit apparaat kan onder toezicht worden gebruikt door personen met verminderde lichamelijke, zintuiglijke of geestelijke vermogens of die gebrek aan ervaring of kennis hebben als iemand hen heeft uitgelegd hoe het apparaat moet worden gebruikt en ze de gevaren verstaan. Kinderen mogen het apparaat niet gebruiken of ermee spelen. Bewaar het apparaat en de kabel buiten het bereik van kinderen.

⚠ Ga voorzichtig om met de mesjes, het ledigen van de kan en het schoonmaken van het apparaat om letsels te vermijden.

⚠ Giet geen hete vloeistoffen (warmer dan 40 C) in het apparaat aangezien deze stoom kunnen veroorzaken.

Verkeerd gebruik van het apparaat kan leiden tot letsels.

Verwijder de stekker uit het stopcontact voordat u het apparaat monteert, demonteert of schoonmaakt.

Laat het apparaat niet onbeheerd achter, terwijl de stekker in het stopcontact zit. Indien het snoer beschadigd is, moet het door de fabrikant, een technicus of een ander deskundig persoon vervangen worden om eventuele risico's te vermijden.

⊘ Niet onderdompelen in een vloeistof.

- Verwijder verpakkingsmateriaal, stickers enz.
- Zet de blender uit (0), voordat u de kan op de motoreenheid plaatst.
- Zet de blender uit (0) en wacht tot de messen niet meer draaien, voordat u het deksel van de kan of de kan van de motoreenheid afhaalt.
- Doe geen keukengerei in de kan als de stekker van het apparaat in het stopcontact zit.
- Gebruik alleen de bijgeleverde toebehoren of hulpstukken.
- Gebruik het apparaat niet voor andere doeleinden dan degene die in deze gebruiksaanwijzing worden beschreven.
- Gebruik het apparaat niet bij beschadigingen of storingen.
- Om oververhitting te voorkomen, dient u de motor niet langer dan 1,5 minuten onafgebroken te laten draaien. Zet het apparaat na 1,5minuten minstens 2 minuten uit om de motor te laten afkoelen.

UITSLUITEND VOOR HUISHOUELIJK GEBRUIK

AFBEELDINGEN

- | | | |
|----------------------|-------------------|---|
| 1. Snelheidsregelaar | 7. Hakaccessoire | 13. Duwer |
| 2. Motoreenheid | 8. Mixaccessoire | 14. Schijf |
| 3. Spil | 9. Roomaccessoire | 15. Dop |
| 4. Mengkan | 10. Lipje |  Vaatwasmachinebestendig |
| 5. Kan | 11. Deksel | |
| 6. Aandrijfas | 12. Tube | |

VOOR HET EERSTE GEBRUIK

Om onder andere stof dat zich tijdens de fabricage heeft verzameld te verwijderen, draait u naar "ZORG EN ONDERHOUD" en maakt u het apparaat schoon.

VOORBEREIDING

1. Zet de motoreenheid op een stabiele, vlakke ondergrond.
2. Laat de kan op de motoreenheid zakken en draai hem met de klok mee om hem te vergrendelen.
3. Verwijder het deksel.
4. Doe de ingrediënten in de kan.
5. Vul de kan tot maximaal 1500 ml.
6. Plaats het deksel terug.
7. Controleer dat de snelheidsregelaar op **0** staat.
8. Steek de stekker in het stopcontact.
9. Zet de snelheidsregelaar op de gewenste snelheid (1 = laag, 2 = hoog).
10. Draai de snelheidsregelaar terug naar **0** om de motor uit te schakelen.
11. Als u de snelheidsregelaar tegen de wijzers van de klok in draait naar , biedt dit u een korte stoot aan hoge snelheid. In deze richting is de knop voorzien van een veer. Wanneer u hem loslaat, keert hij terug naar **0**.





DE BLENDER GEBRUIKEN

1. Laat de mengkan op de motoreenheid zakken en draai hem met de klok mee om hem te vergrendelen.
2. Verwijder het deksel.
3. Doe de ingrediënten in de mengkan.
4. Doe het deksel op de mengkan.
5. Plaats de uitsteeksels van de dop in de sleuven van het gat in het deksel en draai met de klok mee om het te vergrendelen.
6. Schakel het apparaat niet in zonder de dop aan te brengen.
7. Om ingrediënten toe te voegen tijdens de werking van de blender, verwijdert u de dop, giet u de nieuwe ingrediënten door de opening en plaatst u de dop terug.
8. Schakel het apparaat uit (**0**) en trek de stekker uit het stopcontact wanneer u klaar bent.
9. Draai de mengkan tegen de klok in en til hem van de motoreenheid af.

IJS MALEN

1. Voor de beste resultaten vult u de kan tussen 150 ml en 500 ml met ijsblokjes.
2. Zet het deksel op de blender en:
3. Draai de snelheidsregelaar naar , gedurende twee seconden en laat deze vervolgens los.
4. Controleer het resultaat en maal zo nodig nog wat langer door.

DE KEUKENROBOT GEBRUIKEN

- Als u alleen vloeistoffen gebruikt, mag u de kan niet hoger vullen dan het merktteken **MAX**  .
 - Als u vaste stoffen gebruikt of een mengsel van beide, vul de kan dan niet boven het merktteken **MAX**.
1. Schakel het apparaat uit (**0**) en trek de stekker uit.
 2. Plaats de spil boven op de motoreenheid.
 3. Laat de kan op de motoreenheid zakken en draai hem met de klok mee om hem te vergrendelen.
 4. Kies het gewenste accessoire.
 5. Houd het deksel met de tube iets achter het handvat van de kan, zet het op de kan, draai het met de klok mee om het lipje boven in het handvat te vergrendelen.
 6. Schakel het apparaat uit (**0**) en trek de stekker uit het stopcontact wanneer u klaar bent.
 7. Draai de kan tegen de klok in en til hem van de motoreenheid af.

HET HAK/MIX/ROOMACCESSOIRE GEBRUIKEN

Gebruik de hakker om ingrediënten fijn te hakken.

Gebruik de mixer om ingrediënten te mengen.

Gebruik de garden om room te kloppen, eieren te kloppen en eieren en suiker te kloppen.

1. Plaats het gewenste accessoire op de aandrijfas tot het niet verder kan.
2. Laat de aandrijfas over de spil in de kom zakken.

3. Doe de ingrediënten in de kan.
4. Houd het deksel met de tube iets achter het handvat van de kan, zet het op de kan, draai het met de klok mee om het lipje boven in het handvat te vergrendelen.
5. Om ingrediënten toe te voegen met lopende motor, tilt u de duwer uit de tube, voegt de ingrediënten toe door de tube en plaatst de duwer weer.
6. Om het deksel te verwijderen draait u het tegen de klok in om het te ontgrendelen en tilt het op.

SCHIJFJES SNIJDEN/RASPEN

1. Laat de schijf zakken over de bovenkant van de spil.
2. Houd het deksel met de tube iets achter het handvat van de kan, zet het op de kan, draai het met de klok mee om het lipje boven in het handvat te vergrendelen.
3. Verwijder de duwer en laat de ingrediënten door de tube vallen.
4. Plaats de duwer weer en gebruik hem om de ingrediënten zachtjes door de tube te duwen.
5. Gebruik geen vingers of bestek om voedsel door de tube te duwen – alleen de duwer.
6. Het mes op de schijf snijdt of raspt het voedsel in de kan.
7. Laat de kan niet meer dan half vol worden - dan stopt u en leegt hem.
8. Om het deksel te verwijderen draait u het tegen de klok in om het te ontgrendelen en tilt het op.
9. Draai de schijf om en druk een van de metalen einden in om het mes of de rasp te verwijderen.

ZORG EN ONDERHOUD

1. Schakel het apparaat uit (0) en trek de stekker uit.
 2. Neem de buitenkant van de motoreenheid af met een schone, vochtige doek.
 3. Was de afneembare onderdelen met de hand.
 4. Wanneer u de vaatwasmachine gebruikt, zal dit de afwerking van de oppervlakten beïnvloeden.
 5. De schade is normaal uitsluitend esthetisch en heeft geen invloed op de werking van het apparaat.
-  U kunt deze onderdelen in een vaatwasmachine wassen.

RECYCLING



Om milieu- en gezondheidsproblemen door gevaarlijke stoffen te vermijden, mogen apparaten en oplaadbare en niet oplaadbare batterijen met een van deze symbolen niet samen met het huishoudelijk afval worden verwijderd. Breng elektrische en elektronische producten en, indien van toepassing, oplaadbare en niet-oplaadbare batterijen, altijd naar een officieel recycling-/inzamelpunt.

Leggere le istruzioni e conservarle al sicuro. In caso di cessione dell'apparecchio ad altre persone, consegnare anche le istruzioni. Rimuovere tutto l'imballaggio prima dell'uso.

NORME DI SICUREZZA IMPORTANTI

Osservare le precauzioni fondamentali di sicurezza, e in particolare quanto segue:

Questo apparecchio può essere utilizzato da persone con ridotte capacità fisiche, sensoriali o mentali o che manchino di esperienza o conoscenza dell'apparecchio, a condizione che siano controllate o istruite da un adulto e che siano in grado di capirne i rischi. I bambini non devono utilizzare o giocare con l'apparecchio.

Tenere l'apparecchio ed il cavo fuori dalla portata dei bambini.

⚠ Per evitare lesioni, prestare la massima attenzione quando si maneggiano le lame, quando si svuota la caraffa e durante le operazioni di pulizia.

⚠ Non aggiungere liquido caldo (oltre 40°C), in quanto può essere espulso a causa di una improvvisa fuoriuscita di vapore.

L'uso errato dell'apparecchio può causare lesioni.

Scollegare l'apparecchio prima di montarlo, smontarlo o pulirlo.

Non lasciare l'apparecchio incustodito con la spina inserita.

Se il cavo è danneggiato, farlo cambiare dal fabbricante, da un rivenditore autorizzato o da personale similmente qualificato, per evitare incidenti.

⊗ Non immergere in nessun liquido.

- Rimuovere tutti i materiali di imballaggio, le etichette ecc.
- Spegner l'apparecchio (0) prima di montare la caraffa sul gruppo del motore.
- Prima di rimuovere il coperchio dalla caraffa, e di rimuovere la caraffa dal gruppo del motore, spegnere l'apparecchio (0) ed attendere che le lame si siano fermate completamente.
- Non inserire utensili nella caraffa mentre l'apparecchio è collegato alla presa di corrente.
- Montare sull'apparecchio solo gli accessori o gli elementi dati in dotazione.
- Non usare l'apparecchio per altri scopi se non quelli per i quali è stato progettato, di seguito descritti in questo manuale di istruzioni.
- Non usare l'apparecchio se è danneggiato o funziona male.
- Non tenere in funzione il motore per più di 1 minuto e ½, altrimenti si potrebbe surriscaldare. Dopo 1 minuto e ½ di funzionamento, spegnerlo per almeno 2 minuti per farlo recuperare.

SOLO PER USO DOMESTICO

IMMAGINI

- | | | |
|---------------------------|-------------------------|---|
| 1. selettore di velocità | 7. Lama tritatutto | 13. Spingitore |
| 2. Gruppo del motore | 8. Lama da impasto | 14. Disco |
| 3. Alberino di rotazione | 9. Disco emulsionatore | 15. Tappo |
| 4. Caraffa del frullatore | 10. Aletta |  Lavabile in lavastoviglie |
| 5. Contenitore | 11. Coperchio | |
| 6. Alberino di rotazione | 12. Tubo di inserimento | |

AL PRIMO UTILIZZO DELL'APPARECCHIO

Passare a "CURA E MANUTENZIONE" e pulire l'apparecchio, per rimuovere i residui accumulatisi durante la produzione, etc.



PREPARAZIONE

1. Porre il gruppo del motore su una superficie stabile e in piano.
2. Posizionare il contenitore sul gruppo motore, poi ruotarlo in senso orario per bloccarlo nella sua sede.
3. Rimuovere il coperchio.
4. Mettere gli ingredienti nel contenitore.
5. Non riempirlo oltre il segno max.
6. Riposizionare il coperchio.
7. Controllare che il selettore della velocità sia impostato su **0**.
8. Inserire la spina nella presa di corrente.
9. Posizionare il selettore di velocità sulla velocità desiderata (1 = più bassa, 2 = più alta).
10. Riportare il selettore di velocità su **0** per spegnere il motore.
11. Ruotando il selettore di velocità in senso antiorario su , si azionerà un breve ciclo ad alta velocità. In questa posizione, il pulsante è a molla. Lasciandolo, tornerà su **0**.

USO DEL FRULLATORE

1. Posizionare il bicchiere del frullatore sul gruppo motore, poi ruotarlo in senso orario per bloccarlo nella sua sede.
2. Rimuovere il coperchio.
3. Mettere gli ingredienti nel bicchiere del frullatore.
4. Posizionare il coperchio sul bicchiere del frullatore.
5. Allineare le linguette con le scanalature nel foro del coperchio, inserire il tappo e ruotarlo in senso orario per bloccarlo.
6. Non azionare l'apparecchio senza il tappo.
7. Per aggiungere ingredienti mentre l'apparecchio è in funzione, togliere il tappo, versare i nuovi ingredienti attraverso il foro, poi rimettere a posto il tappo.
8. Una volta terminato, spegnere l'apparecchio (**0**) e scollegarlo.
9. Ruotare il bicchiere del frullatore in senso antiorario e sollevarlo dal gruppo motore.

FRANTUMAZIONE DEL GHIACCIO

1. Per ottenere risultati migliori, riempire il bicchiere con 150 - 500 ml di cubetti di ghiaccio.
2. Collocare il coperchio sul frullatore, poi:
3. Ruotare il selettore di velocità su  per un secondo o due, poi rilasciarlo.
4. Controllare i risultati e regolare come necessario.

USO DEL ROBOT

- Se utilizzate solo liquidi, non riempite la caraffa oltre il limite massimo **MAX** .
 - Se utilizzate sostanze solide, o un misto di liquidi e solidi, non riempite la caraffa oltre il limite massimo **MAX**.
1. Spegnere l'apparecchio (**0**) e scollegarlo dalla presa di corrente.
 2. Montare l'alberino di rotazione sopra il gruppo motore.
 3. Posizionare il contenitore sul gruppo motore, poi ruotarlo in senso orario per bloccarlo nella sua sede.
 4. Scegliere gli accessori di cui avete bisogno.
 5. Prendere il coperchio con il tubo di inserimento dietro il manico del contenitore, collocarlo sul contenitore, poi ruotarlo in senso orario per bloccare l'aletta nella parte superiore del manico.
 6. Una volta terminato, spegnere l'apparecchio (**0**) e scollegarlo.
 7. Ruotare il contenitore in senso antiorario e sollevarlo dal gruppo motore.

COME USARE LA LAMA TRITATUTTO/LAMA DA IMPASTO/DISCO EMULSIONATORE

Utilizzare il tritatutto per polverizzare gli ingredienti.

Utilizzare la lama da impasto per mescolare gli ingredienti.

Utilizzare la cremiera per addensare panna, sbattere uova e amalgamare uova e zucchero insieme.

1. Montare l'accessorio desiderato sull'alberino di rotazione e farlo scivolare verso il basso.
2. Abbassare l'alberino di rotazione nel contenitore sopra l'alberino.
3. Mettere gli ingredienti nel contenitore.
4. Prendere il coperchio con il tubo di inserimento dietro il manico del contenitore, collocarlo sul contenitore, poi ruotarlo in senso orario per bloccare l'aletta nella parte superiore del manico.
5. Per aggiungere ingredienti mentre il motore è in funzione, sollevare lo spingitore dal tubo di inserimento, aggiungere gli ingredienti attraverso il tubo di inserimento quindi rimontare lo spingitore.
6. Per togliere il coperchio, girarlo in senso antiorario per sbloccarlo, poi sollevarlo.



AFFETTARE/GRATTUGIARE

1. Appoggiare il disco sulla cima dell'alberino di rotazione.
2. Prendere il coperchio con il tubo di inserimento dietro il manico del contenitore, collocarlo sul contenitore, poi ruotarlo in senso orario per bloccare l'aletta nella parte superiore del manico.
3. Togliere lo spingitore e lasciar scivolare gli ingredienti lungo il tubo di inserimento.
4. Rimettere lo spingitore e utilizzarlo per premere delicatamente gli ingredienti lungo il tubo di inserimento.
5. Non utilizzare dita o posate per spingere il cibo all'interno del tubo di inserimento – utilizzare solo lo spingitore.
6. La lama/ Le lame in cima al disco affetterà/affetteranno o gratterà/gratteranno il cibo nel contenitore.
7. Fare in modo che il contenuto del contenitore non superi la metà – a questo punto fermarsi e svuotarla.
8. Per togliere il coperchio, girarlo in senso antiorario per sbloccarlo, poi sollevarlo.
9. Girare il disco e premere una delle estremità metalliche verso l'interno e verso il basso per rimuoverlo.

CURA E MANUTENZIONE

1. Spegner l'apparecchio (0) e scollegarlo dalla presa di corrente.
 2. Passare un panno pulito inumidito sull'esterno del gruppo del motore.
 3. Lavare a mano le parti rimovibili.
 4. Se si usa la lavastoviglie, l'ambiente estremo al suo interno altera le finiture superficiali.
 5. Il danno dovrebbe essere solo estetico e non dovrebbe modificare l'operatività dell'apparecchio.
-  Queste parti sono lavabili in lavastoviglie.

RICICLO



Per evitare problemi di salute ed ambientali dovuti a sostanze pericolose, gli apparecchi e le batterie ricaricabili e non ricaricabili contrassegnati con uno di questi simboli non devono essere smaltiti con i rifiuti urbani indifferenziati. Smaltire i prodotti elettrici ed elettronici e, quando possibile, le batterie ricaricabili e non ricaricabili, in un punto di raccolta autorizzato per il riciclo/la raccolta.

Lea las instrucciones, guárdelas en un lugar seguro y, en caso de dar el aparato a otra persona, entréguelas también. Retire todo el embalaje antes de usar el aparato.

MEDIDAS DE SEGURIDAD IMPORTANTES

Siga las precauciones básicas de seguridad, incluyendo:

Este aparato puede ser utilizado por personas inexpertas o con discapacidad física, sensorial o mental, siempre que hayan sido supervisadas o instruidas en su uso y comprendan los riesgos que conlleva. No permita que los niños utilicen el aparato ni jueguen con él. Mantenga el aparato y el cable fuera del alcance de los niños.

 Para evitar lesiones, tenga cuidado al manipular las cuchillas, al vaciar la jarra y al limpiar el aparato.

 No añada líquidos calientes (a más de 40 °C): pueden salpicar por un golpe brusco de vapor.

El uso inadecuado del aparato puede ocasionar heridas.

Desenchufe el aparato antes de montarlo, desmontarlo o limpiarlo.

No deje el aparato desatendido mientras está enchufado.

Si el cable está dañado, este deberá ser cambiado por el fabricante, su agente de servicio o alguien con cualificación similar para evitar peligro.

 No sumerja el aparato en ningún líquido.

- Retire todo el material de embalaje, pegatinas, etc.
- Apague el aparato (0) antes de poner la jarra en la unidad motora.
- Apague el aparato (0) y espere hasta que las cuchillas se paren completamente antes de quitar la tapa de la jarra, y antes de quitar la jarra de la unidad motora.
- No ponga utensilios en la jarra cuando el aparato esté enchufado.
- No utilice ningún accesorio que no haya sido adquirido del fabricante.
- No use el aparato para ningún fin distinto a los descritos en estas instrucciones.
- No use el aparato si está dañado o si no funciona bien.
- No haga funcionar el motor constantemente por más de 1 minuto y medio, se puede sobrecalentar. Después de 1 minuto y medio, apáguelo durante al menos 2 minutos, para que se recupere.

SOLO PARA USO DOMÉSTICO

ILUSTRACIONES

- | | | |
|-------------------------|--------------------------|--|
| 1. Control de velocidad | 7. Accesorio picador | 13. Accesorio para empujar |
| 2. Unidad motora | 8. Accesorio batidor | 14. Disco |
| 3. Eje | 9. Accesorio para cremas | 15. Tapa pequeña |
| 4. Jarra | 10. Pestaña |  Apto para lavavajillas |
| 5. Recipiente | 11. Tapa | |
| 6. Soporte accionador | 12. Tubo | |

ANTES DE USAR POR PRIMERA VEZ

Consulte el apartado «CUIDADO Y MANTENIMIENTO» para limpiar el aparato, retirar el polvo de fábrica, etc.

PREPARACIÓN

1. Ponga la unidad motora sobre una superficie nivelada y estable.
2. Coloque el cable de manera que no quede colgando ni pueda engancharse o provocar tropiezos.
3. Coloque la jarra sobre la unidad motora, gire la jarra en el sentido de las agujas del reloj para bloquearla.
4. Saque la tapa.
5. Ponga los ingredientes en la jarra, pero no la llene por encima de la marca de nivel máximo.
6. Vuelva a colocar la tapa.
7. Compruebe que el control de velocidad está fijado en **0**.
8. Enchufe el aparato a la corriente y enciéndalo (si tiene botón de encendido).
9. Gire el control de velocidad para seleccionar la velocidad deseada (1 = baja, 2 = alta).
10. Gire el control de velocidad de nuevo a **0** para apagar el motor.
11. Si gira el control de velocidad en el sentido contrario a las agujas del reloj hasta  se producirá una breve subida de velocidad. En esta dirección, el botón funciona con un muelle, cuando lo suelte, volverá a **0**.



USO DE LA JARRA BATIDORA

1. Coloque la jarra sobre la unidad motora, gire la jarra en el sentido de las agujas del reloj para bloquearla.
2. Saque la tapa.
3. Ponga los ingredientes en la jarra.
4. Coloque la tapa sobre la jarra.
5. Para cerrar, alinee las marcas de la tapa pequeña con las ranuras situadas en el orificio de la tapa y gírela hacia la derecha para bloquearla.
6. No ponga en marcha el aparato sin haber colocado la tapa pequeña.
7. Para añadir ingredientes mientras la batidora está funcionando, extraiga la tapa pequeña, vierta los nuevos ingredientes a través del agujero y vuelva a colocar la tapa pequeña.
8. Una vez haya terminado, apague el aparato (**0**) y desenchúfelo.
9. Gire la jarra en el sentido contrario de las agujas del reloj y extráigala de la unidad motora.

TRITURAR HIELO

1. Para obtener mejores resultados, llene la jarra con entre 150 y 500 ml de cubitos de hielo.
2. Coloque la tapa sobre la batidora y luego:
3. Gire el control de velocidad a la posición  durante uno o dos segundos y, a continuación, suéltelo.
4. Compruebe los resultados y ajuste.

USO DEL PROCESADOR DE ALIMENTOS

- Si está manejando solo líquidos, no llene la jarra por encima de la marca **MAX** .
 - Si está manejando alimentos sólidos, o una mezcla de sólidos y líquidos, no llene la jarra por encima de la marca **MAX**.
1. Apague el aparato (**0**) y desenchúfelo.
 2. Encaje el eje en la parte superior de la unidad motora.
 3. Coloque el recipiente sobre la unidad motora, gire el recipiente en el sentido de las agujas del reloj para bloquearlo.
 4. Seleccione el accesorio que necesite.
 5. Sujete la tapa con el tubo un poco por detrás del asa del recipiente y gírela en el sentido de las agujas del reloj para encajar la pestaña en la parte superior del asa.
 6. Una vez haya terminado, apague el aparato (**0**) y desenchúfelo.
 7. Gire el recipiente en el sentido contrario de las agujas del reloj y extráigalo de la unidad motora.

USO CON LOS ACCESORIOS PICADOR, BATIDOR Y PARA CREMAS

Utilice el picador para triturar los ingredientes.

Use el batidor para batir los ingredientes.

Use el accesorio para cremas para espesar la nata, batir huevos, montar huevos con azúcar.

1. Encaje el accesorio deseado en el soporte y deslícelo hasta el fondo.
2. Coloque el soporte sobre el eje en el centro del recipiente.
3. Introduzca los ingredientes en el recipiente.
4. Sujete la tapa con el tubo un poco por detrás del asa del recipiente y gírela en el sentido de las agujas del reloj para encajar la pestaña en la parte superior del asa.
5. Para añadir ingredientes mientras el motor está en marcha, saque el accesorio para empujar del tubo, añada los ingredientes a través del tubo y vuelva a colocar el accesorio para empujar.
6. Para extraer la tapa, gírela en sentido contrario a las agujas del reloj para desbloquearla y extráigala.

USO CON EL DISCO PARA RALLAR Y CORTAR EN RODAJAS

1. Coloque el disco sobre la parte superior del eje.
2. Sujete la tapa con el tubo un poco por detrás del asa del recipiente y gírela en el sentido de las agujas del reloj para encajar la pestaña en la parte superior del asa.
3. Extraiga el accesorio para empujar e introduzca los ingredientes a través del tubo.
4. Vuelva a colocar el accesorio para empujar y utilícelo para empujar los ingredientes paulatinamente a través del tubo.
5. No utilice los dedos ni cubiertos para empujar los alimentos a través del tubo, utilice solo el accesorio para empujar.
6. La/s cuchilla/s situada/s en la parte superior del disco cortarán o rallarán los alimentos dentro del recipiente.
7. Procure que el recipiente no se llene más de aproximadamente la mitad, si esto sucediera, deténgase y vacíelo.
8. Para extraer la tapa, gírela en sentido contrario a las agujas del reloj para desbloquearla y extráigala.
9. Gire el disco y presione uno de los extremos de metal hacia abajo y hacia dentro para extraer el rallador/cortador.

CUIDADO Y MANTENIMIENTO

1. Apague el aparato (0) y desenchúfelo.
2. Limpie la parte exterior de la unidad motora con un paño húmedo limpio.
3. Lave a mano las piezas que puedan separarse.
4. Si usa el lavavajillas, las condiciones adversas durante el lavado pueden afectar a los acabados de las superficies del aparato.
5. El daño será solo estético y no debería afectar al funcionamiento del aparato.



Puede lavar estas piezas en el lavavajillas.

RECICLAJE



Para evitar problemas medioambientales y de salud derivados de sustancias peligrosas, los electrodomésticos y las pilas recargables y no recargables en las que aparezca uno de estos símbolos no deben eliminarse junto con los residuos urbanos no seleccionados. Deseche siempre los aparatos eléctricos y electrónicos y, cuando corresponda, las pilas recargables y no recargables, en puntos oficiales de recogida/reciclado adecuados.

Leia as instruções e guarde em lugar seguro. Forneça-as também caso venha a fornecer o aparelho a alguém. Retire todo o material de embalar antes da utilização.

MEDIDAS DE PRECAUÇÃO IMPORTANTES

Siga as precauções básicas de segurança, incluindo as seguintes:

Este aparelho pode ser utilizado por pessoas com capacidades físicas, sensoriais ou mentais reduzidas ou com falta de experiência e conhecimento desde que supervisionadas/instruídas e que compreendam os riscos envolvidos. As crianças não devem usar nem brincar com o aparelho. Mantenha o aparelho e o cabo fora do alcance das crianças.

⚠ Para evitar ferimentos, tenha cuidado ao manusear as lâminas, ao esvaziar o jarro e ao limpar.

⚠ Não acrescente líquidos quentes (com mais de 40 °C), pois podem ser expelidos devido a vaporização repentina.

Utilizar o aparelho incorretamente poderá resultar em ferimentos.

Desligue o aparelho da corrente elétrica antes da montagem, desmontagem ou limpeza.

Não deixe o aparelho desacompanhado enquanto estiver ligado.

Se o cabo estiver danificado, o fabricante, o seu agente de assistência técnica ou qualquer profissional devidamente qualificado deverá substituí-lo para se evitarem riscos.

⊘ Não mergulhar em nenhum tipo de líquido.

- Remova quaisquer materiais de embalagem, autocolantes, etc.
- Antes de instalar o jarro na unidade motora desligue o aparelho (0).
- Desligue (0) e aguarde até as lâminas pararem completamente antes de retirar a tampa do jarro ou de retirar o jarro da unidade motora.
- Não coloque utensílios no jarro com a ficha do aparelho na tomada.
- Não utilize acessórios ou peças que não sejam fornecidos pela nossa empresa.
- Não utilize o aparelho para quaisquer outras finalidades senão as descritas nestas instruções.
- Não utilize o aparelho se estiver danificado ou se o seu funcionamento for defeituoso.
- Não ponha o motor a funcionar continuamente por um período superior a 1½ minutos, pois pode causar o seu sobreaquecimento. Após 1½ minutos, desligue-o pelo menos durante 2 minutos para ele recuperar.

APENAS PARA USO DOMÉSTICO

ESQUEMAS

- | | | |
|---------------------------|-------------------------|--|
| 1. Controlo de velocidade | 7. Picador | 13. Empurrador |
| 2. Unidade motora | 8. Misturador | 14. Disco |
| 3. Eixo | 9. Acessório para natas | 15. Tampa pequena |
| 4. Jarro | 10. Patilha |  Lavável na máquina |
| 5. Tigela | 11. Tampa | |
| 6. Suporte | 12. Cano | |



ANTES DE UTILIZAR PELA PRIMEIRA VEZ

Consulte a secção «CUIDADO E MANUTENÇÃO» para limpar o aparelho, para remover poeiras de fabrico, etc.

PREPARAÇÃO

1. Coloque a unidade motora numa superfície estável e plana.
2. Oriente do cabo de modo que não fique pendurado, não possa ser puxado nem se prenda.
3. Baixe o jarro até à unidade motora, rode o jarro no sentido dos ponteiros do relógio para o fixar.
4. Retire a tampa.
5. Coloque os ingredientes no jarro, mais não encha acima da marca «max».
6. Volte a colocar a tampa.
7. Verifique se o controlo da velocidade está regulado para o 0.
8. Ligue a ficha à tomada elétrica.
9. Gire o controlo de velocidade para a velocidade que pretende (1 = baixa, 2 = alta).
10. Rode novamente o controlo de velocidade para 0 para desligar o motor.
11. Ao rodar o controlo de velocidade no sentido oposto ao dos ponteiros do relógio para @, poderá obter um breve impulso a alta velocidade. Nesta direção, o botão fica acionado por retorno de mola. Ao soltar, este volta para 0.

UTILIZAR O JARRO MISTURADOR

1. Baixe o jarro até à unidade motora, rode o jarro no sentido dos ponteiros do relógio para o fixar.
2. Retire a tampa.
3. Coloque os ingredientes no jarro.
4. Coloque a tampa no jarro.
5. Alinhe as pontas na tampa pequena com as ranhuras do orifício na tampa, encaixe a tampa pequena e gire-a para a direita para a bloquear.
6. Não coloque o aparelho em funcionamento sem encaixar a tampa pequena.
7. Para adicionar ingredientes com a liquidificadora em movimento, remova a tampa pequena, deite os novos ingredientes através do orifício, depois recoloque a tampa pequena.
8. Quando terminar, desligue o aparelho (0) e retire-o da tomada elétrica.
9. Rode o jarro no sentido contrário ao dos ponteiros do relógio e levante a unidade motora.

TRITURAÇÃO DE GELO

1. Para melhores resultados, encha o jarro com entre 150 ml e 500 ml de cubos de gelo.
2. Coloque a tampa no liquidificador e seguidamente:
3. Rode o controlo de velocidade para @ durante um ou dois segundos e depois liberte-o.
4. Verifique o resultado e ajuste.

UTILIZAR A O PROCESSADOR DE ALIMENTOS

- Se usar apenas líquidos, ao encher o jarro não ultrapasse a marca “MAX”.
 - Se usar sólidos ou uma mistura de líquidos e sólidos, ao encher o jarro não ultrapasse a marca “MAX”.
1. Desligue o aparelho (0) e desligue-o da corrente.
 2. Encaixe o eixo na parte superior da unidade motora.
 3. Baixe o recipiente até à unidade motora, rode o recipiente no sentido dos ponteiros do relógio para o fixar.
 4. Escolha o acessório.
 5. Segure a tampa com o cano ligeiramente por trás da pega do recipiente, coloque-a no recipiente, rode-a no sentido dos ponteiros do relógio para bloquear a lingueta na parte superior da pega.
 6. Quando terminar, desligue o aparelho (0) e retire-o da tomada elétrica.
 7. Rode o recipiente no sentido contrário ao dos ponteiros do relógio e levante a unidade motora.

USAR O PICADOR/MISTURADOR/ACESSÓRIO PARA NATAS

Utilize o picador para picar ingredientes.

Utilize o misturador para misturar ingredientes.

Utilize o acessório para natas para engrossar natas, bater ovos e bater ovos e açúcar.

1. Coloque o acessório desejado no suporte e deslize-o até ao fundo.
2. Desça o suporte no interior do recipiente sobre o eixo.
3. Coloque os ingredientes no interior do recipiente.
4. Segure a tampa com o cano ligeiramente por trás da pega do recipiente, coloque-a no recipiente, rode-a no sentido dos ponteiros do relógio para bloquear a lingueta na parte superior da pega.
5. Para acrescentar ingredientes enquanto o motor estiver em funcionamento, levante o empurrador retirando-o do cano. Adicione os ingredientes através do cano e volte a colocar o empurrador.
6. Para retirar a tampa, rode-a no sentido contrário ao dos ponteiros do relógio e levante-a.

FATIAR/RALAR

1. Baixe o disco sobre a parte superior do eixo.
2. Segure a tampa com o cano ligeiramente por trás da pega do recipiente, coloque-a no recipiente, rode-a no sentido dos ponteiros do relógio para bloquear a lingueta na parte superior da pega.
3. Retire o empurrador e deite os ingredientes pelo cano.
4. Volte a colocar o empurrador e utilize-o para empurrar os ingredientes cuidadosamente pelo cano.
5. Não utilize os dedos ou talheres para empurrar os alimentos pelo cano – apenas o empurrador.
6. A(s) lâmina(s) na parte superior do disco cortam ou ralam o alimento que cairá no recipiente.
7. Não deixe o jarro encher mais do que metade – pare a operação e esvazie-o.
8. Para retirar a tampa, rode-a no sentido contrário ao dos ponteiros do relógio e levante-a.
9. Volte o disco ao contrário e prima uma das extremidades metálicas para dentro e para baixo para remover o cortador/ralador.



CUIDADO E MANUTENÇÃO

1. Desligue o aparelho (0) e desligue-o da corrente.
2. Limpe a superfície externa da unidade motora com um pano limpo e seco.
3. Lave à mão as peças removíveis.
4. Se utilizar uma máquina de lavar loiça, o ambiente agressivo no seu interior afetará o acabamento da superfície.
5. Os danos deveriam ser apenas cosméticos e não deveriam afetar o funcionamento do aparelho.



Poderá lavar estas peças na máquina de lavar loiça.

RECICLAGEM



Para evitar problemas ambientais e de saúde devido a substâncias perigosas, os aparelhos e baterias recarregáveis e não recarregáveis com um destes símbolos não deverão ser eliminados com o lixo doméstico normal. Elimine sempre os produtos elétricos e eletrónicos e, quando aplicável, as baterias recarregáveis e não recarregáveis, no ponto de reciclagem/recolha oficial apropriado.

Læs vejledningen og behold den til senere brug. Lad den følge med apparatet, hvis det overdrages til andre. Fjern al emballage før brug.

VIGTIGE SIKKERHEDSINSTRUKTIONER

Følg altid de grundlæggende sikkerhedsregler, herunder:

Apparatet kan anvendes af personer hvis fysiske, sansemæssige eller mentale evner er nedsat, eller personer uden den fornødne erfaring og viden, hvis de er blevet instrueret/har været under opsyn og forstår de forbundne farer. Børn må hverken benytte eller lege med apparatet. Apparatet og ledningen skal holdes uden for børns rækkevidde.

⚠ For at undgå tilskadekomst skal man udvise forsigtighed ved håndtering af klingerne, samt når blenderglasset tømmes og rengøres.

⚠ Tilsæt ikke varme væsker (over 40°C), da de kan sprøjte ud grundet pludselig dampdannelse.

Forket brug af apparatet kan forårsage tilskadekomst.

Tag apparatets stik ud, inden du samler, adskiller eller rengør det.

Lad aldrig apparatet stå uden opsyn, når det er tilsluttet stikkontakten.

Hvis ledningen er beskadiget, skal den udskiftes af producenten, serviceværkstedet eller en tilsvarende kvalificeret fagmand, så eventuelle skader undgås.

⊘ Må ikke nedsænkes i vand eller andre væsker.

- Fjern al emballage, klistermærker, etc.
- Sluk for blenderen (0), før du monterer blenderglasset på motorenheden.
- Sluk for blenderen (0), og vent, indtil knivbladene standser helt, før du tager låget af blenderglasset, og før du tager blenderglasset af motorenheden.
- Brug ikke køkkenredskaber i blenderglasset mens apparatet er tilsluttet stikkontakten.
- Anvend ikke andet tilbehør eller andre dele end de medfølgende.
- Anvend ikke apparatet til andre formål end dem, der er beskrevet i denne brugsanvisning.
- Undlad at anvende apparatet, hvis det er beskadiget eller ikke fungerer korrekt.
- Lad ikke motoren køre i mere end 1½ minutter ad gangen, da det kan medføre overophedning. Når der er gået 1½ minutter, skal du slukke for blenderen og lade motoren køle af i mindst 2 minutter.

KUN TIL PRIVAT BRUG

TEGNINGER

- | | | |
|------------------------|-----------------------|--|
| 1. Hastighedsregulator | 7. Hakketilbehør | 13. Skubber |
| 2. Motorenhed | 8. Miksetilbehør | 14. Skive |
| 3. Spindel | 9. Flødepisketilbehør | 15. Prop |
| 4. Blenderglas | 10. Tap |  Tåler opvaskemaskine |
| 5. Blenderglas | 11. Låg | |
| 6. Drevskaft | 12. Røret | |

FØR APPARATET TAGES I BRUG FØRSTE GANG

Gå til "PLEJE OG VEDLIGEHOLDELSE" og rengør apparatet for at fjerne støv osv. fra fremstillingen.

FORBEREDELSE

1. Stil motorenheden på en stabil, plan overflade.
2. Sæt blenderglasset ned over motorenheden, drej nu blenderglasset med uret for at låse det på plads.
3. Tag låget af.
4. Kom ingredienserne i blenderglasset.
5. Fyld ikke blenderglasset til op over 1500 ml-mærket.
6. Udskift låget.
7. Kontroller at hastighedskontrollen er indstillet til **0**.
8. Sæt stikket i stikkontakten.
9. Drej knappen for hastighedsindstilling til du har den ønskede hastighed (1 = lav, 2 = høj).
10. Indstil hastigheden til **0** for at slukke motoren.
11. Ved at dreje knappen for hastighedsindstilling mod uret til  får du en kort periode med høj hastighed. I denne retning er knappen fjedret, og når du slipper springer den tilbage til **0**.

BRUG AF BLENDEREN

1. Sæt blenderglasset ned over motorenheden, drej nu blenderglasset med uret for at låse det på plads.
2. Tag låget af.
3. Kom ingredienserne i blenderglasset.
4. Læg låget på blenderglasset.
5. Stil tapperne ud for sliderne i hullet i låget, sæt proppen i, og drej den i urets retning for at låse den.
6. Tænd ikke apparatet før proppen er på plads.
7. For at tilsætte ingredienser mens blenderen er i gang, tag proppen af, hæld den nye ingrediens ned gennem hullet og sæt derefter proppen tilbage.
8. Sluk for apparatet (**0**) og tag stikket ud efter brug.
9. Drej blenderglasset mod uret og løft det af motorenheden.



KNUSNING AF IS

1. For at opnå de bedste resultat bør du fylde blenderglasset til mellem 150ml og 500ml, eller bearbejde i mindre portioner.
2. Sæt låget på blenderen, dernæst:
3. Sæt hastighedsregulatoren på  i et eller to sekunder, slip den derefter.
4. Kontrollér resultatet, og fortsæt efter behov.

BRUG AF PROCESSOREN

- Hvis du anvender væske, må blenderglasset ikke fyldes til over **MAX** -mærket.
 - Hvis du anvender faste ingredienser, eller en blanding af væske og faste ingredienser, må blenderglasset ikke fyldes til over **MAX**-mærket.
1. Sluk for apparatet (**0**) og tag stikket ud.
 2. Monter spindlen oven på motorenheden.
 3. Sæt blenderglasset ned over motorenheden, drej nu blenderglasset med uret for at låse det på plads.
 4. Vælg det ønskede tilbehør.
 5. Hold låget med røret en smule bag blenderglassets håndtag og sæt det på blenderglasset, drej det nu med uret således at fremspringet fastlåses i håndtagets top.
 6. Sluk for apparatet (**0**) og tag stikket ud efter brug.
 7. Drej blenderglasset mod uret og løft det af motorenheden.

BRUG AF HAKKE-/MIKSE-/FLØDEPISKETILBEHØRET

Brug hakkeren til findeling af ingredienser.

Brug mikseren til blanding af ingredienser.

Brug flødepiskeren til at piskning af flødeskum, sammenpiskning af æg, samt til at opnå en luftig ægge- og sukkerblanding.

1. Sæt det ønskede tilbehør på drevskaftet og skub det ned i bunden.
2. Sæt drevskaftet ned i skålen over spindlen.

3. Fyld ingredienserne i blenderglasset.
4. Hold låget med røret en smule bag blenderglassets håndtag og sæt det på blenderglasset, drej det nu med uret således at fremspringet fastlåses i håndtagets top.
5. For at tilsætte ingredienser, mens motoren kører tages skubberen op af røret, hvorefter ingredienserne tilsættes gennem røret, sæt skubberen i igen.
6. Fjern låget ved at dreje det mod uret for at løsne det og tag det derefter af.

SKIVESKÆRING/RIVNING

1. Sæt skiven ned over spindlens top.
2. Hold låget med røret en smule bag blenderglassets håndtag og sæt det på blenderglasset, drej det nu med uret således at fremspringet fastlåses i håndtagets top.
3. Fjern skubberen og lad ingredienserne falde ned i røret.
4. Sæt skubberen tilbage og brug den til at skubbe ingredienserne forsigtigt ned i røret med.
5. Brug ikke fingrene eller et redskab til at skubbe ingredienser ned i røret med – kun skubberen.
6. Klingen/erne øverst på skiven vil skiveskære eller rive ingredienserne ned i blenderglasset.
7. Lad ikke blenderglasset blive mere end cirka halvt fuldt – stop og tøm det.
8. Fjern låget ved at dreje det mod uret for at løsne det og tag det derefter af.
9. Vend skiven om og tryk en af metalenderne ind og nedad for at fjerne skivejernet/rivejernet.

PLEJE OG VEDLIGEHOLDELSE

1. Sluk for apparatet (0) og tag stikket ud.
2. Tør ydersiden af blenderglasset over med en fugtig klud.
3. Vask de aftagelige dele af i hånden.
4. De ekstreme forhold i opvaskemaskinen kan beskadige overfladebelægningen.
5. Der beskades kun udseendemæssigt og dette bør ikke påvirke apparatets drift.

 Du kan vaske disse dele i opvaskemaskinen.

GENBRUG



For at undgå miljø- og sundhedsmæssige problemer forårsaget af farlige stoffer, må apparater og genopladelige og ikke-genopladelige batterier, der er mærket med et af disse symboler, ikke kasseres sammen med almindeligt husholdningsaffald. Udtjente elektriske og elektroniske produkter samt genopladelige og ikke-genopladelige batterier fra produkterne skal afleveres på en godkendt genbrugsplads eller indsamlingssted.

Läs bruksanvisningen och spara den för framtida bruk. Låt bruksanvisningen följa med om du överlåter apparaten. Ta bort allt förpackningsmaterial före användning.

VIKTIGA SKYDDSÅTGÄRDER

Följ allmänna säkerhetsföreskrifter, däribland följande:

Denna apparat kan användas av personer med minskad fysisk, sensorisk eller psykisk förmåga eller av personer som saknar erfarenhet och kunskap om apparaten, om det sker under tillsyn eller efter instruktioner och om de förstår de faror som användningen kan innebära. Barn får inte använda eller leka med apparaten. Håll apparat och sladd utom räckhåll för barn.

⚠ Undvik risk för skada genom att vara försiktig när du hanterar knivbladen, tömmer kannan och rengör apparaten.

⚠ Tillsätt inte varm vätska (över 40 °C) eftersom ånga från vätskan snabbt kan strömma uppåt.

Felaktig användning av apparaten kan orsaka skada.

Dra ur sladden till apparaten före montering, demontering och rengöring.

Lämna inte apparaten utan tillsyn när den är ansluten.

Om sladden är skadad måste den ersättas av tillverkaren, serviceombud eller någon med liknande kompetens för att undvika skaderisker.

⊘ Sänk inte ned i någon vätska.

- Avlägsna eventuella förpackningsmaterial, klistermärken, etc.
- Slå av strömmen (0) innan kannan monteras på motorenheten.
- Slå av strömmen (0) och vänta tills knivbladen inte längre roterar innan du lyfter av locket från kannan eller tar bort kannan från motorenheten.
- Lägg inte ned något som helst föremål i kannan när apparaten är ansluten.
- Använd bara tillbehör och övrig utrustning som företaget tillhandahåller.
- Använd inte apparaten för några andra ändamål än sådana som beskrivs i denna bruksanvisning.
- Använd inte apparaten om den är skadad eller fungerar dåligt.
- Låt inte motorn gå mer än 1½ minuter i taget, den kan bli överhettad. Slå sedan av och vänta minst 2 minuter innan den används igen.

ENDAST FÖR HUSHÅLLSBRUK

BILDER

- | | | |
|----------------------|-------------------|---|
| 1. Hastighetsreglage | 7. Hackkniv | 13. Inmatare |
| 2. Motorenhet | 8. Mixer | 14. Skiva |
| 3. Drivaxel | 9. Vispskiva | 15. Kork |
| 4. Kanna | 10. Flik |  Kan diskas i diskmaskin |
| 5. Kanna | 11. Lock | |
| 6. Drivaxel | 12. Inmatningsrör | |

FÖRE FÖRSTA ANVÄNDNINGEN

gå till "SKÖTSEL OCH UNDERHÅLL" för information om rengöring av apparaten, t.ex. borttagning av fabriksdamm.



FÖRBEREDELSE

1. Ställ ned motordelen på ett stabilt och jämnt underlag.
2. Sätt ned kannan på motorenheten och vrid den medurs för att låsa fast den.
3. Ta av locket.
4. Lägg ingredienserna i kannan.
5. Fyll inte kannan över markeringen 1500 ml.
6. Sätt tillbaka locket.
7. Kontrollera att hastighetskontrollen står på **0**.
8. Sätt stickproppen i vägguttaget.
9. Vrid hastighetsreglaget till önskad hastighet (1 = låg hastighet, 2 = hög hastighet).
10. Vrid tillbaka hastighetsreglaget till 0 för att stänga motorn.
11. Om man vrider hastighetsreglaget moturs till ☹ får man ett kort hastighetstillskott på hög hastighet. I denna riktning fjädrar vredet. När du släpper det återgår det till stopp (**0**).

ANVÄNDA MIXERN

1. Sätt ned kannan på motorenheten och vrid den medurs för att låsa fast den.
2. Ta av locket.
3. Lägg ingredienserna i kannan.
4. Sätt locket på kannan.
5. Passa in tapparna på korken i skårorna inne i lockets hålrum, sätt på korken och lås fast den genom att vrida den medurs.
6. Använd inte apparaten utan att korken sitter på.
7. Om man vill tillsätta ingredienser medan apparaten är i gång tar man av korken, tillsätter de nya ingredienserna genom hålet och sätter sedan tillbaka korken.
8. Stäng av apparaten (**0**) och dra ur sladden efter användning.
9. Vrid kannan moturs och lyft av den från motorenheten.

ISKROSS

1. Resultatet blir bäst om man fyller kannan med iskuber till 150 ml - 500 ml.
2. Sätt först locket på apparaten och
3. Vrid hastighetsreglaget till ☹ under 1-2 sekunder och släpp sedan upp det.
4. Kontrollera resultatet och justera det.

ANVÄNDA MATBEREDAREN

- Ingredienser i vätskeform – fyll inte kannan över markeringen för maximal vätskenivå (**MAX** ☹☹).
 - Ingredienser i fast form – fyll inte kannan över markeringen för maximal tillredningsnivå (**MAX**).
1. Stäng av apparaten (**0**) och dra ur sladden.
 2. Montera drivaxeln uppe på motorenheten.
 3. Sätt ned kannan på motorenheten och vrid den medurs för att låsa fast den.
 4. Välj önskad kombination.
 5. Sätt locket med inmatningsröret på kannan och vrid det medurs så att skåran låses fast i handtagets övre del.
 6. Stäng av apparaten (**0**) och dra ur sladden efter användning.
 7. Vrid kannan moturs och lyft av den från motorenheten.

ANVÄNDA HACKKNIV, MIXER OCH VISPSKIVA

Använd hacktillbehöret för att sönderdela ingredienserna.

Använd mixertillbehöret för att blanda ingredienserna.

Använd visptillbehöret för att vispa grädde, röra ägg och vispa samman ägg och socker.

1. Sätt fast valt tillbehör på drivaxeln och för ned det helt.
2. Sänk ned drivaxeln i skålen över spindeln.

3. Lägg ned ingredienserna i kannan.
4. Sätt locket med inmatningsröret på kannan och vrid det medurs så att skåran låses fast i handtagets övre del.
5. Om man vill tillsätta ingredienser medan apparaten är i gång lyfter man upp inmataren från inmatningsröret, tillsätter ingredienser genom inmatningsröret och sätter sedan tillbaka inmataren.
6. Ta av locket genom att vrida det moturs för att låsa upp det och lyft sedan av det.

SKÄRA/RIVA

1. Sätt ned skivan på drivaxelns översta del.
2. Sätt locket med inmatningsröret på kannan och vrid det medurs så att skåran låses fast i handtagets övre del.
3. Ta ut inmataren och tillsätt ingredienserna genom inmatningsröret.
4. Sätt tillbaka inmataren och använd den till att försiktigt föra ingredienserna genom inmatningsröret.
5. Använd inte fingrarna eller knivar till att föra ingredienserna genom inmatningsröret – endast inmataren ska användas.
6. Knivbladet/-bladen uppe på skivan skär eller river ingredienserna inne i kannan.
7. Låt inte kannan bli mer än ungefär halvfull – sedan är det dags att stoppa apparaten och tömma kannan.
8. Ta av locket genom att vrida det moturs för att låsa upp det och lyft sedan av det.
9. Vänd upp och ned på skivan och tryck en av metalländarna inåt och nedåt för att ta bort skär- eller rivinsatsen.



SKÖTSEL OCH UNDERHÅLL

1. Stäng av apparaten(0) och dra ur sladden.
 2. Torka utsidan av motorenheten med en ren och fuktig trasa.
 3. Diska avtagbara delar för hand.
 4. Apparatus ytbehandling kan skadas om man använder diskmaskin.
 5. Detta kan endast eventuellt medföra yttlig påverkan som inte inverkar på apparatens funktion.
-  Dessa delar kan diskas i diskmaskin.

ÅTERVINNING



För att undvika miljö- och hälsoproblem pga. farliga ämnen får man inte kassera apparater eller laddningsbara och icke-laddningsbara batterier märkta med någon av dessa symboler i osorterat kommunalt avfall. Elektriska och elektroniska produkter och, där tillämpligt, laddningsbara och icke-laddningsbara batterier ska alltid kasseras vid en lämplig, officiell återvinnings-/uppsamlingsstation.

Les instruksjonene, oppbevar dem på et trygt sted, og send de med apparatet hvis du gir det videre. Fjern all emballasje før bruk.

VIKTIG SIKKERHETSTILTAK

Følg sikkerhetsinstruksene, inkludert

Dette apparatet kan brukes av personer med reduserte fysiske, sensoriske eller mentale evner eller mangel på erfaring og kunnskap dersom de har blitt veiledet/instruert og forstår farene som er involvert. Barn må ikke bruke eller leke med apparatet. Oppbevar apparatet og ledningen utilgjengelig for barn.

⚠ For å unngå skade må du være forsiktig når du håndterer knivbladene, tømmer kannen og ved rengjøring.

⚠ Ikke legg til varm væske (over 40°C), da den kan bli kastet ut igjen på grunn av plutselig damp.

Feil bruk av apparatet kan føre til skader.

Koble fra apparatet før du monterer, demonterer eller rengjør det.

Ikke la apparatet være ubevoktet når det er tilkoblet.

Hvis kablet er skadet så må den bli erstattet av fabrikanten, servicekontoret eller andre som er kvalifiserte for å unngå fare.

⊘ Må ikke senkes ned i væske.

- Fjern all emballasje, klistremerker, osv.
- Slå av (0) før kannen settes på motorenheten.
- Slå av (0) og vent til knivbladene går til et stopp før dekslet tas vekk fra kannen eller før kannen fjernes fra motorenheten.
- Ikke plasser redskaper ned i kannen mens apparatet er tilkoblet.
- Ikke bruk tilleggsutstyr eller annet utstyr annet enn de vi leverer.
- Ikke bruk apparatet til andre formål enn det som beskrives i disse instruksene.
- Ikke bruk apparatet hvis det er skadet eller har mangler.
- Ikke la motoren gå uavbrutt for mer enn 1,5 minutter, den kan overbelastes. Etter 1,5 minutter slå av i minst 2 minutter avslått i minst 2 minutter for å starte på nytt igjen.

KUN FOR BRUK I HJEMMET

FIGURER

- | | | |
|-----------------------|---------------------|--|
| 1. Hastighetskontroll | 7. Minihakker | 13. Stapper |
| 2. Motorenhet | 8. Mikser | 14. Skive |
| 3. Spindel | 9. Separator | 15. Kork |
| 4. Kanne | 10. Tapp |  Kan vaskes i oppvaskmaskin |
| 5. Kanne | 11. Lokk | |
| 6. Utstyrsholder | 12. Påfyllingsrøret | |

FØR FØRSTEGANGSBRUK

Bla om til "BEHANDLING OG VEDLIKEHOLD" og rengjør apparatet for å fjerne produksjonsstøv og lignende.

FORBEREDELSE

1. Sett motorenheten på et stabilt, jevnt underlag.
2. Senk kannen ned på motorenheten, drei deretter kannen med klokken for å låse den på plass.
3. Fjern dekslet.
4. Ha ingrediensene i kannen.

5. Ikke overskrid 1500 ml merket.
6. Sett dekselet tilbake.
7. Kontroller at hastighetskontrollen er satt til **0**.
8. Stikk kontakten i støpselet.
9. Drei hastighetskontrollen for å få ønsket hastighet (1 = lav, 2 = høy).
10. Drei hastighetskontrollen tilbake til **0** for å slå maskinen av.
11. Drei hastighetskontrollen i mot klokken til  vil gi deg et kort utbrudd med høy hastighet. I denne retningen er knotten fjærbelastet. Når du slipper den så vil den gå tilbake til **0**.

BRUK AV BLENDEREN



1. Senk kannen ned på motorenheten, drei deretter kannen med klokken for å låse den på plass.
2. Fjern dekselet.
3. Ha ingrediensene i kannen.
4. Sett lokket på kannen.
5. Jevnstill merkene på korker med sporene i hullet på lokket, sett på korken, og vri den med klokken for å låse den.
6. Ikke ha apparatet i gang uten å ha satt på korken.
7. For å tilsette ingredienser mens blenderen er i gang, fjern lokket og hell de nye ingrediensene gjennom hullet. Sett deretter lokket på plass igjen.
8. Når du er ferdig, skru apparatet av (**0**) og trekk ut støpselet.
9. Drei kannen mot klokken, og løft den av motorenheten.



ISKNUSING

1. For best resultat, fyll kannen med mellom 150 ml og 500 ml med isbiter.
2. Sett kannen på blenderen, deretter:
3. Vri hastighetskontrollen til  i et sekund eller to, og slipp den.
4. Sjekk resultat og juster.

BRUK AV PROSESSOREN

- Ikke fyll opp kannen over merket **MAX**   hvis du kun bruker væske.
 - Hvis du bruker tørrvarer, eller en blanding av tørrvarer og væske, må du ikke fylle opp kannen over merket **MAX**.
1. Slå apparatet av (**0**) og frakople det.
 2. Monter spindelen til toppen av motorenheten.
 3. Senk kannen ned på motorenheten, drei deretter kannen med klokken for å låse den på plass.
 4. Velg ekstrautstyret du trenger.
 5. Hold lokket med påfyllingsrøret litt bak kannens hank, plasser det på kannen, og drei det med klokken for å låse tappen inn i toppen av hanken.
 6. Når du er ferdig, skru apparatet av (**0**) og trekk ut støpselet.
 7. Drei kannen mot klokken, og løft den av motorenheten.

SLIK BRUKER DU HAKKE-/MIKSE-/SEPARATORUTSTYRET

Bruk minihakkeren til å pulverisere ingredienser.

Bruk mikseren til å blande sammen ingredienser.

Bruk separatoren til å tykne krem, slå egg, og til å blande egg og sukker sammen.

1. Sett utstyrholderen du ønsker å bruke på utstyrholderen og skyv den til bunns.
2. Før utstyrholderen ned i bollen over spindelen.
3. Ha ingrediensene i kannen.
4. Hold lokket med påfyllingsrøret litt bak kannens hank, plasser det på kannen, og drei det med klokken for å låse tappen inn i toppen av hanken.
5. For å tilføye ingrediensene mens motoren kjører, må du løfte stapperen ut av røret, tilføre ingrediensene i røret og så sette stapperen på plass igjen.
6. For å fjerne lokket, drei det mot klokken for å låse det opp, løft det så av.

SKJÆRING/RIVING

1. Senk skiven over toppen på spindelen.
2. Hold lokket med påfyllingsrøret litt bak kannens hank, plasser det på kannen, og drei det med klokken for å låse tappen inn i toppen av hanken.
3. Fjern stapperen, og slipp ingredienser ned i påfyllingsrøret.
4. Sett stapperen på plass, og bruk den til å presse ingrediensene forsiktig ned i påfyllingsrøret.
5. Ikke bruk fingrene eller bestikk til å presse maten ned i påfyllingsrøret – bare stapperen.
6. Bladet(ene) på toppen av disken vil skive eller raspe maten ned i kannen.
7. Ikke la kannen bli mer enn cirka halvfull - stopp og tøm den.
8. For å fjerne lokket, drei det mot klokken for å låse det opp, løft det så av.
9. Snu disken, og trykk inn og ned en av metallendene for å fjerne skiveskjæreren/rivjernet.

BEHANDLING OG VEDLIKEHOLD

1. Slå apparatet av (0) og frakople det.
 2. Tørk utsiden av motorenheten med en ren dampet klut.
 3. Vask avtakbare deler for hånd.
 4. Hvis du bruker oppvaskmaskinen, kan maskinens harde omgivelser innvendig skade overflatebehandlingen.
 5. Skaden bør kun være kosmetisk, og bør ikke påvirke apparatets drift.
-  Du kan vaske disse delene i oppvaskmaskinen.

RESIRKULERING



For å unngå miljø- og helseproblemer på grunn av farlige stoffer, må apparater og oppladbare og ikke-oppladbare batterier markert med en av disse symbolene ikke kastes i usortert offentlig avfall. Kast alltid elektriske og elektroniske produkter og, hvis relevant, oppladbare og ikke-oppladbare batterier, på et egnet retursted for offentlig resirkulering/innsamling.

Lue käyttöohjeet, säilytä ne ja anna ne laitteen mukana, mikäli luovutat sen toiselle henkilölle. Poista kaikki pakkausmateriaali ennen käyttöä.

TÄRKEITÄ VAROTOIMIA

Seuraa perusvarotoimia, muun muassa seuraavia ohjeita:

Laitetta saavat käyttää henkilöt, joiden fyysiset, aistinvaraiset tai henkiset suorituskyvyt ovat heikentyneet tai joilta puuttuu kokemusta ja tietoa, jos heitä valvotaan/opastetaan, ja he ymmärtävät käyttöön liittyvät vaarat. Lapset eivät saa käyttää laitetta tai leikkiä sillä. Pidä laite ja virtajohto poissa lasten ulottuvilta.

⚠ Tapaturmien välttämiseksi ole varovainen, kun käsittelet teriä, tyhjennät kannua tai puhdistat laitetta.

⚠ Älä lisää kuumaa nestettä (yli 40 °C), sillä se voi poistua äkillisen höyryntymisen takia.

Laitteen väärinkäyttö saattaa aiheuttaa henkilövahingon.

Irrota laite verkkovirrasta ennen kokoamista, purkamista tai puhdistamista.

Älä jätä laitetta vaille silmälläpitoa, kun se on kytketty sähköverkkoon.

Jos sähköjohto on vahingoittunut, se pitää antaa valmistajan, tämän huoltopalvelun tai vastaavan pätevyyden omaavan henkilön vaihdettavaksi vaarojen välttämiseksi.

⊘ Älä upota mihinkään nesteeseen.

- Poista kaikki pakkausmateriaalit, tarrat jne.
- Sammuta laite (0) ennen kulhon kiinnittämistä moottoriyksikölle.
- Sammuta laite (0) ja odota, että terät pysähtyvät, ennen kuin otat kannen pois kulholta tai otat kulhon moottoriyksiköltä.
- Älä laita työvälineitä kulhoon, kun laite on kytketty sähköverkkoon.
- Älä käytä muita kuin valmistajan omia lisälaitteita.
- Älä käytä laitetta muihin kuin tässä käyttöohjeessa kuvattuihin tarkoituksiin.
- Älä käytä laitetta, jos se on vahingoittunut tai toimii huonosti.
- Älä anna moottorin käydä yhtäjaksoisesti yli 1½ minuuttia, se voi kuumeta liikaa. Laite on sammutettava 1½ minuutin kuluttua ainakin 2 minuutiksi, jotta se palaa käyttökuuntoon.

VAIN KOTIKÄYTTÖÖN

OSAT

- | | | |
|----------------------|-------------------------|---|
| 1. Nopeuskontrolli | 7. Silppurilisävaruste | 13. Työntäjä |
| 2. Moottoriyksikkö | 8. Vatkainlisävaruste | 14. Levy |
| 3. Kara | 9. Vaahdotinlisävaruste | 15. Korkki |
| 4. Sekoittimen kannu | 10. Kieleke |  Konepesun kestävä |
| 5. Kanna | 11. Kansi | |
| 6. Käyttöakseli | 12. Putki | |

ENNEN ENSIMMÄISTÄ KÄYTTÖKERTAA

Käännä kohtaan "HOITO JA HUOLTO" ja puhdistala laite, poista valmistuksesta tullut pöly jne.

VALMISTELU

1. Aseta moottoriyksikkö vakaalle, tasaiselle alustalle.
2. Laske kannu moottoriyksikölle, käännä kannua myötäpäivään lukitaksesi sen paikalleen.
3. Poista kansi.



4. Laita ainekset kannuun.
5. Älä täytä kannua yli 1500 ml:n merkin.
6. Laita kansi takaisin paikoilleen.
7. Tarkasta, että nopeusvalitsin on asennossa **0**.
8. Kytke se sähköpistokkeeseen.
9. Käännä nopeusvalitsin haluamasi nopeuteen (1 = hidas, 2 = nopea).
10. Käännä nopeuskontrolli takaisin asentoon **0** sammuttaaksesi moottorin.
11. Käännä nopeuskontrolli vastapäivään asentoon **⊙** saadaksesi nopeita pyrähdyksiä. Tässä suunnassa valitsin on varustettu jousella. Kun päästät sen irti, se palaa asentoon **0**.

SEKOITTIMEN KÄYTTÖ

1. Laske kannu moottoriyksikölle, käännä kannua myötäpäivään lukitaksesi sen paikalleen.
2. Poista kansi.
3. Laita ainekset kannuun.
4. Aseta kansi sekoittimen kannun päälle.
5. Kohdista korkin ulokkeet kannen aukon loviin, aseta korkki paikoilleen ja lukitse kääntämällä myötäpäivään.
6. Älä käytä laitetta ilman korkkia.
7. Lisätäksesi aineksia sekoittimen ollessa käynnissä korkki on otettava pois, kaada sitten uusia aineksia aukon kautta, laita korkki sitten takaisin.
8. Kun valmista, kytke laite pois päältä (**0**) ja irrota pistoke pistorasiasta.
9. Käännä kannua vastapäivään ja nosta se moottoriyksiköstä.

JÄÄMURSKA

1. Parhaan tuloksen saat, jos laitat kannuun 150 ml – 500 ml jääkuutioita.
2. Laita kansi sekoittimelle, sitten:
3. Käännä nopeuskontrolli asentoon **⊙** sekunniksi tai kahdeksi, vapauta se sitten.
4. Tarkasta tulos ja säädä.

MONITOIMIKONEEN KÄYTTÖ

- Jos käytät vain nesteitä, älä täytä kannua **MAX**  -merkinnän yli.
 - Jos käytät kiinteitä aineksia tai sekaisin nesteitä ja kiinteitä aineksia, älä täytä kannua **MAX** -merkinnän yli.
1. Sammuta laite (**0**) ja irrota se verkosta.
 2. Asenna kara moottoriyksikölle.
 3. Laske kannu moottoriyksikölle, käännä kannua myötäpäivään lukitaksesi sen paikalleen.
 4. Valitse tarvitsemasi lisälaite.
 5. Pitele putkella varustetusta kannesta hieman kannun kädensijan takaa, laita se kannulle ja käännä myötäpäivään lukitaksesi kielen kädensijan yläosaan.
 6. Kun valmista, kytke laite pois päältä (**0**) ja irrota pistoke pistorasiasta.
 7. Käännä kannua vastapäivään ja nosta se moottoriyksiköstä.

SILPPURI-/VATKAIN-/VAAHDOTINLISÄVARUSTEEN KÄYTTÄMINEN

Käytä silppuria hienontamaan ainekset.

Käytä sekoitinta sekoittamaan ainekset.

Käytä vaahdotin vatkaamaan kermaa, kananmunia ja sekoittamaan kananmunia ja sokeria keskenään.

1. Aseta haluamasi lisävaruste käyttöakselin päälle ja liu'uta alas asti.
2. Laske käyttöakseli kulhoon karan päälle.
3. Laita ainekset kulhoon.
4. Pitele putkella varustetusta kannesta hieman kannun kädensijan takaa, laita se kannulle ja käännä myötäpäivään lukitaksesi kielen kädensijan yläosaan.

5. Jos lisää aineksia moottorin käydessä, nosta työnnin ulos putkesta, lisää ainekset putken kautta ja aseta työnnin takaisin.
6. Kannen nostamiseksi sitä on käännettävä vastapäivään sen avaamiseksi, nosta se sitten ylös.

KIEKON AVULLA

1. Laita kiekko karan päälle.
2. Pitele putkella varustetusta kannesta hieman kannun kädensijan takaa, laita se kannulle ja käännä myötäpäivään lukitaksesi kielen kädensijan yläosaan.
3. Poista työntäjä ja pudota ainekset putkeen.
4. Laita työntäjä takaisin ja käytä sitä työntämään ruoka-aineet varovasti putkeen.
5. Älä käytä sormia tai työvälineitä ruoan syöttämiseksi putkeen – käytä vain työntäjää.
6. Terä(t) kiekolla viipaloivat tai raastavat ruoan kulhoon.
7. Älä anna kannun täytyä yli puolen välin – keskeytä ja tyhjennä se.
8. Kannen nostamiseksi sitä on käännettävä vastapäivään sen avaamiseksi, nosta se sitten ylös.
9. Käännä kiekko ympäri ja paina sen toinen metallipää sisään ja alas irrottaaksesi viipaloijan/raastimen.

HOITO JA HUOLTO

1. Sammuta laite (0) ja irrote se verkosta.
2. Pyyhi moottoriyksikön ulkopuoli puhtaalla kostealla kankaalla.
3. Pese käsin irrotettavat osat.
4. Astianpesukoneen ankara ympäristö voi vaikuttaa pintojen viimeistelyyn. Vahinko on vain kosmeettinen eikä sen pitäisi vaikuttaa laitteen toimintaan.

 Voit pestä nämä osat myös pesukoneessa.

KIERRÄTYS



Jotta vältettäisiin vaarallisista aineista ympäristölle ja terveydelle koituvat haitat, näillä symboleilla varustettuja laitteita sekä ladattavia ja kertakäyttöisiä paristoja ei saa hävittää lajittelemattomana sekajätteenä. Hävitä sähkö- ja elektroniikkatuotteet sekä, mikäli sovellettavissa, ladattavat ja kertakäyttöiset paristot asianmukaiseen viralliseen kierrätys-/keräilypiesteeseen.



ЭЛЕКТРИЧЕСКИЙ КУХОННЫЙ КОМБАЙН

Прочтите инструкции, сохраните их, при передаче сопроводите инструкцией. Перед применением изделия снимите с него упаковку.

ВАЖНЫЕ МЕРЫ ПРЕДОСТОРОЖНОСТИ

Следуйте основным инструкциям по безопасности, включая следующие:

Использование данного устройства лицами с ограниченными физическими, сенсорными или умственными способностями, недостатком опыта или знаний допускается при условии контроля или инструктажа и осознания связанных рисков. Детям запрещено использовать устройство или играть с ним. Держите устройство и шнур вне досягаемости детей.

⚠ Чтобы избежать травм, будьте осторожны при обращении с ножами, опустошении кружки и очистке.

⚠ Не добавляйте горячую жидкость (выше 40°C), так как она может внезапно вырваться обратно с паром.

Неправильное использование прибора может привести к травме.

Отключите прибор от розетки перед сборкой, разборкой или очисткой.

Не оставляйте включенный прибор без присмотра.

Если кабель поврежден, пользоваться прибором нельзя.

⊘ Не погружайте изделие ни в какую жидкость.

- Уберите все упаковочные материалы, наклейки и т. д.
- Выключайте прибор (0), перед тем как присоединить кружку к блоку двигателя.
- Прежде чем снять крышку с кружки или отсоединить кружку от блока двигателя, выключите прибор (0) и дождитесь, когда ножи перестанут вращаться.
- Не помещайте принадлежности в кувшин при включенном приборе.
- Используйте только принадлежности и насадки от производителя.
- Прибор не может работать от внешнего таймера или дистанционной системы управления.
- Не используйте прибор, если он поврежден или работает с перебоями.
- Во избежание перегрева прибора запрещается непрерывно использовать двигатель более 1,5 минут. По истечении указанного времени отключите прибор минимум на 2 минуты для восстановления его работоспособности.

ТОЛЬКО ДЛЯ БЫТОВОГО ИСПОЛЬЗОВАНИЯ

ИЛЛЮСТРАЦИИ

- | | | |
|-----------------------|---------------------------|---|
| 1. Регулятор скорости | 7. Насадка измельчителя | 13. Пробка-толкатель |
| 2. Блок двигателя | 8. Насадка миксера | 14. Диск |
| 3. Ось | 9. Насадка кремозвбивалки | 15. Колпачок |
| 4. Кувшин блендера | 10. Фиксатор |  Можно мыть в посудомоечной машине |
| 5. Чаша | 11. Крышка | |
| 6. Вал привода | 12. Загрузочное отверстие | |

ПЕРЕД ПЕРВЫМ ИСПОЛЬЗОВАНИЕМ ПРИБОРА

Обратитесь к разделу «УХОД И ОБСЛУЖИВАНИЕ» и очистите прибор, чтобы удалить заводскую пыль и т. п.

ПРИГОТОВЛЕНИЕ

1. Разместите блок двигателя на устойчивой и ровной поверхности.
2. Установите кувшин на блок двигателя, а затем поверните его по часовой стрелке, чтобы зафиксировать.
3. Снимите крышку.
4. Ингредиенты поместите в чашу.
5. Не допускается заполнять чашу выше отметки 1500 мл.
6. Установите крышку на место.
7. Убедитесь, что регулятор скоростей установлен на **0**.
8. Вставьте вилку в розетку.
9. Установите регулятор скорости в требуемое положение (1 = низкая, 2 = высокая).
10. Чтобы выключить двигатель, установите регулятор скоростей обратно на **0**.
11. При повороте регулятора скоростей против часовой стрелки к отметке  возникает кратковременное вращение с высокой скоростью. При движении в эту сторону происходит нагружение пружины кнопки. Как только вы отпустите ее, она вернется на **0**.

ИСПОЛЬЗОВАНИЕ БЛЕНДЕРА



1. Установите кувшин на блок двигателя, а затем поверните его по часовой стрелке, чтобы зафиксировать.
2. Снимите крышку.
3. Ингредиенты поместите в чашу.
4. Закройте кувшин блендера крышкой.
5. Выверните выступы на крышке-заглушке с прорезями в отверстиях, установите крышку-заглушку и проверните ее по часовой стрелке для фиксации.
6. Запрещается включать прибор, не закрутив колпачок.
7. Для добавления ингредиентов во время работы блендера снимите колпачок, влейте необходимые ингредиенты через отверстие и установите колпачок на место.
8. По окончании работы выключите прибор (**0**) и отключите его от сети.
9. Поверните кувшин против часовой стрелки, а затем снимите его с блока двигателя.



ДРОБЛЕННЫЙ ЛЕД

1. Для получения наилучших результатов заполните кувшин кубиками льда на 150 - 500 мл.
2. Закройте кувшин блендера крышкой, после чего:
3. Поверните регулятор скорости в положение  на секунду или две, затем отпустите его.
4. Проверьте результат и при необходимости отрегулируйте настройки.

ИСПОЛЬЗОВАНИЕ КОМБАЙНА

- Если используются только жидкости, не заливайте их в кружку выше отметки **MAX**   (МАКСИМАЛЬНЫЙ УРОВЕНЬ ЖИДКОСТИ).
 - Если используются твердые вещества или смесь твердых и жидких, не заполняйте кружку выше отметки **MAX** (МАКСИМАЛЬНЫЙ УРОВЕНЬ ПРОДУКТОВ).
1. Выключите прибор (**0**) и отсоедините его от сети.
 2. Установите ось на блок двигателя.
 3. Установите кувшин на блок двигателя, а затем поверните его по часовой стрелке, чтобы зафиксировать.
 4. Выберите необходимую насадку.
 5. Удерживая крышку за загрузочное отверстие слегка позади ручки кувшина, установите ее на кувшин и проверните по часовой стрелке, чтобы защелкнуть фиксатор на верхней части ручки.
 6. По окончании работы выключите прибор (**0**) и отключите его от сети.
 7. Поверните кувшин против часовой стрелки, а затем снимите его с блока двигателя.

ИСПОЛЬЗОВАНИЕ НАСАДОК ИЗМЕЛЬЧИТЕЛЯ, МИКСЕРА, КРЕМОВЗБИВАЛКИ

Используйте измельчитель для измельчения ингредиентов.

Используйте миксер для смешивания ингредиентов.

Используйте кремозбивалки для замешивания теста, взбивания яиц и взбивания яично-сахарной смеси.

1. Установите требуемую насадку на вал привода и продвиньте ее до самого низа.
2. Опустите вал привода по оси в чашу.
3. Поместите ингредиенты в кувшин.
4. Удерживая крышку за загрузочное отверстие слегка позади ручки кувшина, установите ее на кувшин и проверните по часовой стрелке, чтобы защелкнуть язычок на верхней части ручки.
5. Для добавления ингредиентов при работающем двигателе извлеките толкатель из загрузочного отверстия, добавьте ингредиенты через отверстие и верните толкатель на место.
6. Чтобы снять крышку, поверните ее против часовой стрелки для разблокировки, а затем поднимите ее.

С ДИСКОМ

1. Опустите диск на ось.
2. Удерживая крышку за загрузочное отверстие слегка позади ручки кувшина, установите ее на кувшин и проверните по часовой стрелке, чтобы защелкнуть язычок на верхней части ручки.
3. Снимите пробку-толкатель и засыпьте ингредиенты через загрузочное отверстие.
4. Установите пробку-толкатель обратно и с ее помощью осторожно протолкните ингредиенты вниз по трубке.
5. Не используйте пальцы или кухонные ножи для проталкивания ингредиентов – только пробку-толкатель.
6. Лезвие (-я) в верхней части диска нашинкуют или натрут пищу в кувшин.
7. Не допускайте заполнения кувшина более чем наполовину – остановитесь и опустошите его.
8. Чтобы снять крышку, поверните ее против часовой стрелки для разблокировки, а затем поднимите ее.
9. Чтобы снять насадку для шинкования или терку, переверните диск и нажмите на один из металлических концев внутрь и вниз.

УХОД И ОБСЛУЖИВАНИЕ

1. Выключите прибор (0) и отсоедините его от сети.
2. Вытрите внешнюю часть блока двигателя влажной тряпкой.
3. Съемные детали следует мыть вручную.
4. Экстремальная среда внутри прибора может влиять на покрытие.
5. Повреждения могут быть только внешними, не влияющими на работу прибора.



Эти детали можно мыть в посудомоечной машине.

ПОВТОРНАЯ ПЕРЕРАБОТКА



Во избежание воздействия вредных веществ на окружающую среду и здоровье приборы и батареи одноразового или многоразового использования, помеченные одним из этих символов, необходимо утилизировать отдельно от несортированных бытовых отходов. Обязательно утилизируйте электрические и электронные изделия, а также (если это применимо) батареи одноразового или многоразового использования в соответствующих официальных пунктах повторной переработки / сбора отходов.

Přečtěte si pokyny a uschovejte je. Pokud zařízení předáte dál, předejte ho i s návodem. Před použitím odstraňte všechny obaly.

DŮLEŽITÁ BEZPEČNOSTNÍ OPATŘENÍ

Dodržujte základní bezpečnostní pokyny, jako jsou:

Tento přístroj mohou používat osoby se sníženými fyzickými, sensorickými či mentálními schopnostmi nebo osoby, které výrobek nikdy nepoužívaly nebo jej neznají, pokud tak činí pod dozorem/byly poučeny a rozumí souvisejícím rizikům. Přístroj nesmí používat děti nebo si s ním hrát. Přístroj i kabel udržujte mimo dosah dětí.

⚠ Při manipulaci s noži a vyprazdňování a čištění džbánu buďte opatrní, abyste předešli případnému zranění.

⚠ Nepřidávejte horkou tekutinu (nad 40°C), může vystříknout z důvodu prudkého odpaření.

Nesprávné použití zařízení může vést ke zranění.

Před montáží, demontáží či čištěním přístroj vypojte ze sítě.

Pokud je přístroj v zásuvce, nenechávejte ho bez dozoru.

Pokud je poškozený kabel, musí jej vyměnit výrobce, jeho servisní zástupce nebo osoba podobně kvalifikovaná, aby nedošlo k riziku.

⊗ Neponořujte do vody či jiné kapaliny.

- Odstraňte veškerý obalový materiál, nálepky atd.
- Přístroj před upevněním džbánu na jednotku motoru vypněte (0).
- Přístroj před sejmutím víčka džbánu či vyjmutím džbánu z jednotky motoru vypněte (0) a vyčkejte, dokud se nože zcela nezastaví.
- Po dobu, kdy je přístroj zapojen v síti, do džbánu ničím nesahejte.
- Nepoužívejte příslušenství nebo přídavné prvky mimo těch, které dodáváme my.
- Nepoužívejte spotřebič pro jiný účel, než je uvedeno v těchto pokynech.
- Nepoužívejte spotřebič, je-li poškozen nebo se objevují poruchy.
- Motor nesmí soustavně běžet déle než 1½ minuty, mohl by se přehřát. Po 1½ minutě provozu přístroj alespoň na 2 minuty vypněte, aby si odpočinul.

JEN PRO DOMÁCÍ POUŽITÍ

NÁKRESY

- | | | |
|-----------------------|---------------------|---|
| 1. Ovládání rychlosti | 7. Sekací nástavec | 13. Tlačný díl |
| 2. Jednotka motoru | 8. Hnětací nástavec | 14. Disk |
| 3. Vřeteno | 9. Šlehací nástavec | 15. Klobouček |
| 4. Džbán mixér | 10. Jazyček |  Vhodné pro mytí v myčce |
| 5. Džbán | 11. Víčko | |
| 6. Hnací hřídel | 12. Trubice | |

PŘED PRVNÍM POUŽITÍM

Nahlédněte do oddílu „PÉČE A ÚDRŽBA“ a přístroj vyčistěte, odstraňte výrobní nečistoty atd.

PŘÍPRAVA

1. Jednotku motoru umístěte na stabilní a rovný povrch.
2. Nasadte džbán na jednotku motoru, pak džbánem otáčejte ve směru hodinových ručiček, dokud nezacvakne.



3. Sejměte poklici.
4. Dejte do džbánu ingredience.
5. Neplňte džbán nad rysku 1500 ml.
6. Vraťte zpět víko.
7. Přesvědčte se, že rychlost je nastavena na **0**.
8. Zasuňte zástrčku do zásuvky.
9. Ovládání rychlosti nastavte na vámi požadovanou rychlost (1 = nízká, 2 = vysoká).
10. Pro vypnutí motoru nastavte rychlost zpět na **0**.
11. Když ovládním rychlosti otočíte proti směru hodinových ručiček na , rychlost se na chvíli prudce zvýší. V tomto směru je knoflík zajištěn pružinou, čili když jej povolíte, vrátí se do polohy **0**.



POUŽITÍ MIXÉRU

1. Nasadte džbán mixéru na jednotku motoru, pak džbánem otáčejte ve směru hodinových ručiček, dokud nezacvakne.
2. Sejměte poklici.
3. Dejte do džbánu ingredience.
4. Nasadte víko na mixovací džbán mixéru.
5. Klobouček natočte tak, aby výstupky na něm směřovaly k výřezům v otvoru víčka. Klobouček usadte a otočte jím ve směru hodinových ručiček, čímž ho uzamknete.
6. Bez nasazení kloboučku přístroj nezapínejte.
7. Pokud chcete ingredience přidat během provozu mixéru, sejměte klobouček a vložte nové ingredience skrze otvor. Pak klobouček opět nasadte.
8. Až budete hotovi, přístroj vypněte (**0**) a vypojte ze sítě.
9. Otočte džbánem proti směru hodinových ručiček a z jednotky motoru jej sejměte.

DRCENÍ LEDU

1. Nejlepších výsledků dosáhnete, když do džbánu vložíte 150ml až 500ml kostek ledu.
2. Nasadte víčko na mixér.
3. Ovládním rychlosti otočte na vteřinu či dvě na , pak ho uvolněte.
4. Zkontrolujte výsledek a rozhodněte se, zda pokračovat.

POUŽITÍ KUCHYŇSKÉHO ROBOTA

- Pokud používáte pouze tekutiny, neplňte džbán nad rysku maximální hladiny tekutin (**MAX**  ).
 - Pokud používáte potraviny pevného skupenství či zároveň s tekutinami, neplňte džbán nad rysku maximální hladiny potravin (**MAX**).
1. Přístroj vypněte (**0**) a vytáhněte jej ze zásuvky.
 2. Upevněte vřeteno na horní část jednotky motoru.
 3. Nasadte džbán na jednotku motoru, pak džbánem otáčejte ve směru hodinových ručiček, dokud nezacvakne.
 4. Použijte nástavce, jaké je potřeba.
 5. Uchopte víčko tak, aby trubice byla lehce v zákrytu s držadlem džbánu, nasadte ho na džbán a pak otočte ve směru hodinových ručiček, aby západka zacvakla do vrchní části držadla.
 6. Až budete hotovi, přístroj vypněte (**0**) a vypojte ze sítě.
 7. Otočte džbánem proti směru hodinových ručiček a z jednotky motoru jej sejměte.

POUŽITÍ SEKACÍHO/HNĚTACÍHO/ŠLEHACÍHO NÁSTAVCE

Sekací nůž používejte na drcení ingrediencí.

Míchač používejte na smíchání ingrediencí.

Šlehač používejte ke šlehání do zhoustnutí nebo k šlehání vajec a šlehání vajec s cukrem.

1. Požadovaný nástavec nasadte na hnací hřídel a nasuňte až dolů.
2. Hnací hřídel nasadte na vřeteno v míse.
3. Do džbánu dejte ingredience.

4. Uchopte víčko tak, aby trubice byla lehce v zákrytu s držadlem džbánu, nasadte ho na džbán a pak otočte ve směru hodinových ručiček, aby západka zacvakla do vrchní části držadla.
5. Pokud si přejete přidat ingredience za chodu motoru, vysuňte z trubice tlačný díl, trubici přidejte ingredience a potom tlačný díl zasuňte zpět.
6. Otočením víčka proti směru hodinových ručiček víčko odemknete a pak sejmete.

PLÁTKOVÁNÍ/STROUHÁNÍ

1. Disk umístěte na horní část vřetena.
2. Uchopte víčko tak, aby trubice byla lehce v zákrytu s držadlem džbánu, nasadte ho na džbán a pak otočte ve směru hodinových ručiček, aby západka zacvakla do vrchní části držadla.
3. Vytáhněte tlačný díl a do trubice nasypete ingredience.
4. Tlačný díl dejte zpět a na ingredience jím jemně tlačte, aby mohly trubici projít.
5. Nikdy nestlačujte potraviny v trubici prsty nebo přiborem – používejte pouze tlačný díl.
6. Nůž (nože) na vrchní části disku potraviny naplátkuje nebo nastrouhá a ty padají do džbánu.
7. Nedopusťte, aby se džbán naplnil nad polovinu – přestaňte a džbán vyprázdněte.
8. Otočením víčka proti směru hodinových ručiček víčko odemknete a pak sejmete.
9. Pro vyjmutí plátkovače/struhadla disk otočte vzhůru nohama a zmáčkněte jeden z kovových konců dovnitř a dolů.

PÉČE A ÚDRŽBA

1. Přístroj vypněte (0) a vytáhněte jej ze zásuvky.
2. Vnější část jednotky motoru otřete čistým vlhkým hadříkem.
3. Ručně umyjte snímatelné díly.
4. Extrémní prostředí uvnitř myčky může ovlivnit povrchovou úpravu zařízení.
5. Poškození je pak pouze kosmetického rázu, čili nemělo by dojít k ovlivnění provozu přístroje.

 Tyto díly můžete umýt v myčce na nádobí.

RECYKLACE



Aby nedocházelo k ničení životního prostředí a zdraví kvůli obsaženým nebezpečným látkám, přístroje a dobíjecí i nedobíjecí baterie označené jedním z těchto symbolů nesmějí být vyhazovány do směsného komunálního odpadu. Elektrické a elektronické výrobky, a pokud to přísluší, i dobíjecí i nedobíjecí baterie, vždy likvidujte na oficiálním recyklačním/sběrném místě.



Prečítajte si pokyny a odložte tak, aby ste ich mohli priložiť pri prípadnom odovzdaní výrobku niekomu inému. Pred použitím odstráňte všetky obaly.

DÔLEŽITÉ BEZPEČNOSTNÉ OPATRENIA

Dodržujte základné bezpečnostné opatrenia, vrátane:

Tento prístroj môžu používať osoby so zníženými fyzickými, zmyslovými alebo duševnými schopnosťami alebo nedostatkom skúseností a znalostí ak sú pod dozorom/vedením a uvedomujú si s tým spojené riziká. Deti sa s prístrojom nesmú hrať, ani ho používať. Uchovávajte prístroj a kábel mimo dosahu detí.

⚠ Pri manipulácii s nožmi, vyprázdňovaní nádoby a čistení dávajte pozor, aby ste sa neporanili.

⚠ Neprikladajte horúce tekutiny (teplota vyššia ako 40 °C), pretože môžu vystreknúť vplyvom náhleho nahromadenia pary.

Nesprávne používanie spotrebiča môže viesť k poraneniu.

Spotrebič vytiahnite zo zásuvky pred zložením, rozložením alebo čistením.

Nenechávajte prístroj bez dozoru, keď je zapnutý v elektrickej sieti.

Ak je prírodný kábel poškodený, musí byť vymenený výrobcom, jeho servisným technikom alebo iným kvalifikovaným odborníkom, aby nedošlo k riziku.

⊘ Neponárajte do žiadnej tekutiny.

- Odstráňte všetky obaly, nálepky a pod.
- Pred založením nádoby na pohonnú jednotku vypnite tlačidlom (0).
- Vypnite tlačidlom (0) a predtým, než odstránite viečko alebo nádobu zložíte z pohonnej jednotky počkajte, kým sa nože úplne nezastavia.
- Nevkladajte do nádoby kuchynské náradie, keď je prístroj zapojený v elektrickej sieti.
- Nepoužívajte iné doplnky alebo vybavenie ako tie, ktoré boli dodané.
- Nepoužívajte spotrebič na iné účely ako tie, ktoré sú popísané v týchto pokynoch.
- Nepoužívajte tento spotrebič, ak je poškodený alebo vznikne porucha.
- Nenechajte motor bežať viac ako 1½ minúty bez prestávky, môže sa prehriať. Potom nechajte motor 2 minúty postáť.

LEN NA DOMÁCE POUŽITIE

DIELY

- | | | |
|----------------------|--------------------------|--|
| 1. Ovládač rýchlosti | 7. Sekáčik | 13. Piest |
| 2. Pohonná jednotka | 8. Nadstavec na miešanie | 14. Disk |
| 3. Kolík | 9. Nadstavec na šľahanie | 15. Kruhový uzáver |
| 4. Nádoba mixéra | 10. Uško |  Vhodný do umývačky riadu |
| 5. Nádoba | 11. Viečko | |
| 6. Pohonný hriadeľ | 12. Trubica | |

PRED PRVÝM POUŽITÍM

Otočte na „STAROSTLIVOSŤ A ÚDRŽBA“ a vyčistite prístroj, aby ste odstránili prach z výroby a pod.

PRÍPRAVA

1. Pohonnú jednotku položte na pevný a rovný povrch.
2. Kábel vedte tak, aby nikde neprečnieval, nebol spustený alebo zachytený.
3. Nádobu položte na pohonnú jednotku a otočte ňou v smere hodinových ručičiek, aby ste ju ukotvili na mieste.

4. Zložte vrchnák.
5. Vložte do nádoby potraviny. Naplňajte najviac po značku 1500 ml.
6. Veko vráťte na svoje miesto.
7. Skontrolujte, či je ovládač rýchlosti nastavený na **0**.
8. Vložte zástrčku do zásuvky na stene.
9. Otočte ovládač rýchlosti na vami požadovanú rýchlosť (1 = nízka, 2 = vysoká).
10. Motor vypnete otočením ovládača rýchlosti späť na **0**.
11. Otočením ovládača rýchlosti proti smeru hodinových ručičiek na  získate krátky impulz vysokej rýchlosti. V tomto smere je ovládač na pružinu. Keď ho pustíte, vráti sa na **0**.



POUŽÍVANIE MIXÉRA

1. Nádobu mixéra položte na pohonnú jednotku a otočte ňou v smere hodinových ručičiek, aby ste ju ukotvili na mieste.
2. Zložte vrchnák.
3. Vložte do nádoby potraviny.
4. Na nádobu mixéra založte viečko.
5. Výstupky na kruhovom uzávere priložte k otvoru vo viečku, nasadte kruhový uzáver a otočením v smere hodinových ručičiek ho uzamknite.
6. Bez nasadenia kruhového uzáveru prístroj nezapínajte.
7. Ak chcete pridať potraviny počas mixovania, vyberte kruhový uzáver, vlejte nové prísady cez otvor, potom kruhový uzáver znovu založte.
8. Po skončení vypnite prístroj (**0**) a vytiahnite ho zo zásuvky.
9. Otočte nádobu proti smeru hodinových ručičiek a zložte ju z pohonnej jednotky.

DRVENIE ĽADU

1. Pre dosiahnutie najlepších výsledkov naplňte nádobu 150 až 500 ml kociek ľadu.
2. Založte viečko na mixér a potom:
3. Otočte ovládačom rýchlosti  na sekundu až dve, potom ho uvoľnite.
4. Skontrolujte výsledok, a pokračujte podľa neho.

POUŽÍVANIE KUCHYNSKÉHO ROBOTA

- Ak používate iba tekutiny, nenaplňajte nádobu nad značku **MAX**  .
 - Ak používate tuhé potraviny, alebo zmes tekutín a tuhých potravín, nenaplňajte nádobu nad značku **MAX**.
1. Vypnite prístroj (**0**) a vytiahnite ho zo zásuvky.
 2. Stredový kolík pripevnite na vrchnú časť pohonnej jednotky.
 3. Nádobu položte na pohonnú jednotku a otočte ňou v smere hodinových ručičiek, aby ste ju ukotvili na mieste.
 4. Vyberte si nastavec, ktorý potrebujete.
 5. Viečko s trubicou držte mierne za rukoväťou nádoby, položte ho na nádobu a otočte v smere hodinových ručičiek tak, aby výbežok zapadol do vrchnej časti rukoväte.
 6. Po skončení vypnite prístroj (**0**) a vytiahnite ho zo zásuvky.
 7. Otočte nádobu proti smeru hodinových ručičiek a zložte ju z pohonnej jednotky.

POUŽÍVANIE SEKÁČIKA/NADSTAVCA NA MIEŠANIE/NADSTAVCA NA ŠĽAHANIE

Sekáčik používajte na rozdrvenie surovín.

Mixér používajte na zmiešanie surovín.

Nastavec na šľahanie používajte na na šľahanie do zhrustnutia, vyšľahanie vajíčok a na vyšľahanie vajec s cukrom.

1. Založte požadovaný nastavec na pohonný hriadeľ a zasuňte ho ku dnu.
2. Pohonný hriadeľ založte na kolík v nádobe.
3. Vložte do nádoby suroviny.



4. Viečko s trubicou držte mierne za rukoväťou nádoby, položte ho na nádobu a otočte v smere hodinových ručičiek tak, aby výbežok zapadol do vrchnej časti rukoväte.
5. Na pridávanie surovín počas chodu motora vyberte zatlačadlo z trubice, pridajte suroviny cez trubicu a zatlačadlo vráťte na miesto.
6. Viečko zložte tak, že ním otočíte proti smeru hodinových ručičiek až na doraz a zodvihnete ho.

KRÁJANIE/STRÚHANIE

1. Disk založte cez vrchnú časť kolíka.
2. Viečko s trubicou držte mierne za rukoväťou nádoby, položte ho na nádobu a otočte v smere hodinových ručičiek tak, aby výbežok zapadol do vrchnej časti rukoväte.
3. Piest vyberte a suroviny pridávajte cez trubicu.
4. Vráťte piest na miesto a použite ho na jemné potlačenie surovín dolu trubicou.
5. Na potlačenie potravín dolu trubicou nepoužívajte prsty ani príbor – iba piest.
6. Nôž (nože) vo vrchnej časti disku budú krájať alebo strúhať suroviny do nádoby.
7. Nedovoľte, aby sa nádoba naplnila viac ako do polovice – zastavte a vyprázdnite ju.
8. Viečko zložte tak, že ním otočíte proti smeru hodinových ručičiek až na doraz a zodvihnete ho.
9. Otočte disk naopak a zatlačte jednu z kovových koncoviek smerom dovnútra a nadol a krájač/strúhadlo vyberte von.

STAROSTLIVOSŤ A ÚDRŽBA

1. Vypnite prístroj (0) a vytiahnite ho zo zásuvky.
 2. Povrch pohonnej jednotky utrite čistou navlhčenou utierkou.
 3. Odnímateľné časti umývajte ručne.
 4. Extrémne prostredie v umývačke riadu môže zmeniť povrchovú úpravu príslušenstva.
 5. Prípadné poškodenie by malo byť iba kozmetické, a nemalo by ovplyvniť fungovanie prístroja.
-  Tieto časti môžete umývať v umývačke riadu.

RECYKLÁCIA



Aby nedochádzalo k ohrozeniu zdravia a životného prostredia vplyvom nebezpečných látok, prístroje a nabíjacie a nenabíjacie batérie označené niektorým z týchto symbolov nesmú byť likvidované s netriedeným komunálnym odpadom. Elektrické a elektronické výrobky a prípadne nabíjacie a nenabíjacie batérie vždy odovzdajte na príslušnom oficiálnom mieste pre recykláciu / zber.

Instrukcję należy przeczytać, zachować, przekazać kolejnemu użytkownikowi, jeśli odstępujemy urządzenie innej osobie. Wyjmij z opakowania przed użyciem.

WSKAZÓWKI DOTYCZĄCE BEZPIECZEŃSTWA

Postępuj zgodnie ze wskazówkami dotyczącymi bezpieczeństwa, między innymi:

Urządzenie może być używane przez osoby o ograniczonej sprawności fizycznej, czuciowej lub psychicznej lub osoby niemające doświadczenia lub znajomości urządzenia, jeżeli odbywa się to pod nadzorem / z instruktążem, oraz są świadome istniejących zagrożeń. Dzieci nie powinny używać lub bawić się urządzeniem.

Przechowuj urządzenie i przewód z dala od dzieci.

⚠ Aby uniknąć obrażeń, przy opróżnianiu dzbanka i czyszczeniu, ostrożnie obchodź się z nożami.

⚠ Nie wlewaj do urządzenia gorących płynów (powyżej 40C), gwałtownie wytworzona para wodna może spowodować wylanie się płynu z dzbanka. Niewłaściwe użytkowanie urządzenia może spowodować obrażenia ciała.

Przed montażem, demontażem lub czyszczeniem urządzenia, wyjmij wtyczkę z gniazdka.

Nie pozostawiaj włączonego urządzenia bez nadzoru.

Jeżeli przewód zasilający ulegnie uszkodzeniu, powinien być wymieniony przez producenta, jego serwis techniczny lub specjalistyczny zakład naprawczy w celu uniknięcia zagrożenia.

⚡ Nie zanurzać w żadnym płynie.

- Usuń wszelkie materiały opakowaniowe, nalepki, itp.
- Wyłącz urządzenie (0) przed połączeniem dzbanka z podstawą silnika.
- Wyłącz urządzenie (0) i poczekaj aż ostrza się zatrzymają, przed zdjęciem pokrywy z dzbanka, albo zdjęciem dzbanka z podstawy silnika.
- Nie wkładaj akcesoriów do dzbanka, gdy urządzenie jest podłączone do zasilania.
- Nie używaj innych akcesoriów niż te, które są dostarczone z urządzeniem.
- Nigdy nie używaj urządzenia niezgodnie z jego przeznaczeniem określonym w niniejszej instrukcji.
- Nigdy nie używaj uszkodzonego urządzenia lub jeśli zaczęło wadliwie działać.
- W celu uniknięcia przegrzania urządzenia, nie należy użytkować urządzenia w sposób ciągły dłużej jak przez 1½ minuty. Po 1½ minuty przerwij pracę na co najmniej 2 minuty.

TYLKO DO UŻYTKU DOMOWEGO

RYSUNKI

- | | | |
|--------------------------|-----------------------------------|--|
| 1. Regulacja prędkości | 8. Ostrze do blendowania | 14. Rozdrabniająca |
| 2. Podstawa z silnikiem | 9. Ubijacz | 15. Korek |
| 3. Wrzeczono | 10. Ramka |  Można myć w zmywarce |
| 4. Kielich | 11. Pokrywa | |
| 5. Misa do rozdrabniania | 12. Rurka do wkładania składników | |
| 6. Podpora | 13. Popychacz | |
| 7. Ostrze do siekania | | |



PRZED PIERWSZYM UŻYCIEM

Przejdź do "KONSERWACJA I OBSŁUGA" i oczyść urządzenie w celu usunięcia zanieczyszczeń produkcyjnych, itd.

PRZYGOTOWANIE

1. Ustaw podstawę z silnikiem na stabilnej, poziomej powierzchni.
 2. Ustaw dzbanek na podstawie z silnikiem, a następnie przekręć dzbanek ruchem wskazówek zegara, aby zablokować go w miejscu.
 3. Zdejmij pokrywę.
 4. Włóż składniki do dzbanka.
 5. Nie napełniaj powyżej oznaczenia 1500ml.
 6. Ponownie załóż pokrywę.
 7. Sprawdź, czy regulacja prędkości jest ustawiona na **0**.
 8. Włóż wtyczkę do gniazdka sieciowego.
 9. Obróć pokrętkę regulacji prędkości na żądaną prędkość (1 = mała, 2 = duża).
 10. Obróć regulator prędkości na **0**, aby wyłączyć silnik.
 11. Przekręcenie pokrętki regulacji prędkości w lewo do  spowoduje pulsowe zwiększenie prędkości. W tym kierunku, pokrętko jest napięte. Kiedy je puścisz, powróci do **0**.
-



ZASTOSOWANIE BLENDERA

1. Ustaw dzbanek na podstawie z silnikiem, a następnie przekręć dzbanek ruchem wskazówek zegara, aby zablokować go w miejscu.
 2. Zdejmij pokrywę.
 3. Włóż składniki do dzbanka.
 4. Załóż pokrywę na dzbanek do blendowania.
 5. Ustaw korek w taki sposób, aby dopasował się do otworu w pokrywie i obróć w prawo, aby zamknąć.
 6. Nie używaj urządzenia bez zamocowanego korka.
 7. Aby dodać składnik w trakcie pracy blendera, wyjmij korek, wlej przez otwór nowy składnik, załóż korek z powrotem.
 8. Po skończonej pracy wyłącz urządzenie (**0**) i wyciągnij przewód z gniazdka.
 9. Przekręć dzbanek w kierunku przeciwnym do wskazówek zegara i zdejmij go z podstawy.
-

POKRUSZONY LÓD

1. Aby uzyskać najlepsze wyniki, napełnij dzbanek kostkami lodu pomiędzy oznaczeniem 150ml a 500ml.
 2. Załóż pokrywę na kielich i następnie.
 3. Przekręć pokrętkę regulacji prędkości prędkości na , przez sekundę lub dwie, a następnie zwolnij ją.
 4. Zobacz czy lód został pokruszony.
-

STOSOWANIE ROBOTA

- Jeżeli w dzbanku znajduje się tylko płyn, nie napełniaj dzbanka powyżej oznaczonego poziomu **MAX**  .
 - Jeżeli w dzbanku są składniki stałe, lub zmieszane stałe z płynnymi, nie napełniaj dzbanka powyżej oznaczonego poziomu **MAX**.
1. Wyłącz urządzenie (**0**) i wyciągnij przewód z gniazdka sieciowego.
 2. Zamontuj wrzeciono na górnej części pokrywy miski.
 3. Ustaw misę do rozdrabniania na podstawie z silnikiem, a następnie przekręć misę ruchem wskazówek zegara, aby zablokować go w miejscu.
 4. Wybierz potrzebne narzędzie.
 5. Przytrzymaj pokrywę z rurką nieco za uchwytem miski, załóż ją na misę a następnie przekręć w prawo, aby zatrasnąć klappkę w górnej części uchwyty.
 6. Po skończonej pracy wyłącz urządzenie (**0**) i wyciągnij przewód z gniazdka.
 7. Przekręć misę w kierunku przeciwnym wskazówkom zegara i zdejmij ją z podstawy.

UŻYWANIE NASADEK OSTRZA DO SIEKANIA/OSTRZA DO BLENDOWANIA/ UBIJACZA

Do rozdrabniania składników stosuj ostrze do siekania.

Do mieszania składników używaj ostrza do blendowania.

Do ubijania śmietany, jajek, jajek z cukrem stosuj ubijaczkę.

1. Załóż potrzebną nasadkę na podporę i wsuń do dna.
2. Włóż podporę nad wrzecionem w miskę.
3. Włóż składniki do misy.
4. Przytrzymaj pokrywę z rurką nieco za uchwytem misy, ustaw ją na dzbanku a następnie przekręć w prawo, aby zatrzasknąć klapkę w górnej części uchwyty.
5. Aby dodać składniki w trakcie pracy urządzenia, wyjmij popychacz z rury, dodaj składniki przez rurkę i ponownie załóż popychacz.
6. Aby zdjąć pokrywę, obróć ją w lewo, aby odblokować, a następnie podnieś ją.

ROZDRABNIANIE/TARCIE

1. Opuść tarczę na wrzeciono.
2. Przytrzymaj pokrywę z rurką nieco za uchwytem misy, ustaw ją na misie a następnie przekręć w prawo, aby zatrzasknąć klapkę w górnej części uchwyty.
3. Wyjmij popychacz i dodaj składniki przez rurkę.
4. Włóż ponownie popychacz, i użyj go do delikatnego przepchnięcia składników przez rurkę.
5. Nie używaj palców ani sztućców do przepychania żywności w dół rurki - tylko popychacza.
6. Ostrze (a) w górnej części tarczy potną lub zetną żywność w misie.
7. Nie pozwól, aby misa była napełniona powyżej połowy pojemności.
8. Aby zdjąć pokrywę, obróć ją w lewo, aby odblokować, a następnie podnieś ją.
9. Obróć tarczę, i naciśnij jedną z metalowych końcówek, aby odłączyć tarczę rozdrabiającą.

KONSERWACJA I OBSŁUGA

1. Wyłącz urządzenie (0) i wyciągnij przewód z gniazdka sieciowego.
2. Użyj wilgotnej ściereczki do oczyszczenia obudowy silnika.
3. Inne części należy myć ręcznie.
4. Środki używane w zmywarkach mogą źle wpłynąć na wykończenie powierzchni urządzenia.
5. Szkody po wyjęciu ze zmywarki mogą być tylko kosmetyczne i nie powinny wpływać na działanie urządzenia.

 Te części można myć w zmywarce.



RECYKLING



Aby uniknąć problemów środowiskowych i zdrowotnych spowodowanych niebezpiecznymi substancjami, sprzętu, akumulatorów i baterii oznaczonych jednym z tych symboli nie należy wyrzucać z nieposortowanymi odpadami komunalnymi. Produkty elektryczne i elektroniczne, w tym, baterie jednorazowe i akumulatory, należy zawsze utylizować w odpowiednim publicznym punkcie zbiórki odpadów/recyklingu.

Pročitajte upute, držite ih na sigurnom mjestu, prosljedite ih ako dajete uređaj. Uklonite cijelo pakiranje prije uporabe.

VAŽNE SIGURNOSNE MJERE

Poštujte osnovne sigurnosne mjere, uključujući slijedeće:

Ovaj uređaj mogu koristiti osobe smanjenih tjelesnih, osjetilnih ili mentalnih sposobnosti ili osobe koje ne raspolažu iskustvom i znanjem ako su pod nadzorom ili rade po uputama, te razumiju uključene opasnosti. Djeca ne smiju koristiti niti se igrati s uređajem. Držite uređaj i kabel van dosega djece.

⚠ Da bi se izbjegla ozljeda, pazite kod rukovanja oštricama, pražnjenja vrča i čišćenja.

⚠ Nemojte dodavati vruću tečnost (preko 40°C); usljed iznenadnog isparavanja može doći do njenog izbacivanja.

Pogrešna uporaba aparata može uzrokovati ozljedu.

Izvucite utikač iz utičnice prije sastavljanja, rastavljanja i čišćenja.

Nemojte ostavljati aparat bez nadzora dok je uključen u utičnicu.

Ako je kabel oštećen, radi izbjegavanja opasnosti, mora ga zamijeniti proizvođač, ovlašteni servis ili osoba slične stručnosti.

⊗ Nemojte uranjati u bilo kakvu tekućinu.

- Uklonite svu ambalažu, naljepnice, itd.
- Prije postavljanja vrča na motornu jedinicu, isključite uređaj (0).
- Isključite uređaj (0) i, prije nego što skinete poklopac s vrča ili vrč s motorne jedinice, sačekajte dok se sječiva ne zaustave.
- Ne stavljajte pomagala u vrč dok je uređaj ukopčan u utičnicu.
- Nemojte koristiti dijelove ili dodatke drugih proizvođača.
- Nemojte koristiti uređaj u bilo koje druge svrhe osim onih opisanih u ovim uputama.
- Nemojte koristiti uređaj ako je oštećen ili neispravan.
- Nemojte dozvoliti da motor radi bez prekida više od 1,5 minuta, jer se može pregrijati. Poslije 1,5 minuta, isključite ga najmanje 2 minuta da bi se ponovo doveo u radno stanje.

ISKLUČIVO ZA KUĆNU UPORABU

CRTEŽI

- | | | |
|------------------------------|---------------------------------|--|
| 1. Regulator kontrole brzine | 7. Nastavak za sjeckalicu | 13. Potiskivač |
| 2. Motorna jedinica | 8. Nastavak miksera | 14. Disk |
| 3. Osovina | 9. Nastavak za kremu | 15. Čep |
| 4. Vrč | 10. Jezičak |  Prikladno za pranje u perilici |
| 5. Vrč blendera | 11. Poklopac | |
| 6. Pogonska osovinica | 12. Cijev za umetanje sastojaka | |

PRIJE PRVE UPORABE

Pređite na „ČIŠĆENJE I ODRŽAVANJE“ i očistite uređaj, kako biste uklonili prašinu nastalu tokom proizvodnje, itd.

PRIPREMA:

1. Postavite motornu jedinicu na stabilnu, ravnu površinu.
2. Spustite vrč na motornu jedinicu, zatim ga zakrenite u smjeru kazaljke na satu, dok čvrsto ne sjedne na mjesto.
3. Skinite poklopac.

4. Stavite sastojke u vrč.
5. Nemojte napuniti preko oznake 1500 ml.
6. Zatvorite poklopac.
7. Provjerite da je kontrola brzine postavljena na **0**.
8. Stavite utikač u utičnicu.
9. Okrenite regulator kontrole brzine na željenu brzinu (1 = niska, 2 = visoka).
10. Okrenite regulator kontrole brzine natrag na **0**, kako biste isključili motor.
11. Okrenite regulator kontrole brzine u smjeru suprotnom od kazaljke na satu prema simbolu  kako biste dobili kratki intenzivni rad pri visokoj brzini. U tom smjeru regulator je pod oprugom. Kad ga otpustite, vraća se na **0**.

UPORABA BLENDERA

1. Spustite vrč na motornu jedinicu, zatim ga zakrenite u smjeru kazaljke na satu, dok čvrsto ne sjedne na mjesto.
2. Skinite poklopac.
3. Stavite sastojke u vrč.
4. Stavite poklopac na vrč za miješanje.
5. Poravnajte znakove na čepu s prorezima na otvoru poklopca, postavite čep i okrenite ga u smjeru kazaljke na satu kako biste ga blokirali.
6. Nemojte dozvoliti da uređaj radi ako niste postavili čep.
7. Ako želite dodati sastojke dok blender radi, skinite čep, sipajte nove sastojke kroz otvor, potom ponovo postavite čep na mjesto.
8. Po završetku rada, isključite aparat (**0**) i izvucite kabel iz utičnice.
9. Okrenite vrč u smjeru suprotnom od kazaljke na satu i podignite ga s motorne jedinice.

MLJEVENI LED

1. Za najbolje rezultate, napunite vrč kockama leda u količini od 150 ml do 500 ml.
2. Stavite poklopac na blender, potom:
3. Okrenite regulator kontrole brzine na  jednu ili dvije sekunde, potom ga otpustite.
4. Proverite rezultate mljevenja i prilagodite ih.

UPORABA UREĐAJA ZA PRIPREMU HRANE

- Ako rabite samo tekućine, nemojte puniti vrč preko oznake **MAX** .
 - Ako rabite tvrde sastojke ili mješavinu tečnih i tvrdih sastojaka, nemojte puniti vrč preko oznake **MAX**.
1. Isključite aparat (**0**) i izvucite kabel iz utičnice.
 2. Postavite osovinu na vrh motorne jedinice.
 3. Spustite vrč na motornu jedinicu, zatim ga zakrenite u smjeru kazaljke na satu, dok čvrsto ne sjedne na mjesto.
 4. Odaberite nastavak koji vam je potreban.
 5. Primite poklopac i cijev za umetanje hrane iza drške vrča, namjestite ga na vrč, zatim okrenite u smjeru kazaljke na satu kako bi jezičak sjeo na vrh drške.
 6. Po završetku rada, isključite aparat (**0**) i izvucite kabel iz utičnice.
 7. Okrenite vrč u smjeru suprotnom od kazaljke na satu i podignite ga s motorne jedinice.

UPORABA NASTAVKA ZA SJECKALICU/MIKSERA/NASTAVKA ZA KREMU

Koristite sjeckalicu za usitnjavanje sastojaka.

Koristite mikser za miješanje sastojaka.

Koristite nastavak za kremu za zgušnjavanje krema, tučenje jaja i mučenje jaja i šećera.

1. Postavite željeni nastavak na pogonsku osovinu i pritisnite ga do kraja kliznim pokretom.
2. Spustite pogonsku osovinu u zdjelu preko osovine.
3. Stavite sastojke u vrč.



4. Primate poklopac i cijev za umetanje hrane iza drške vrča, namjestite ga na vrč, zatim okrenite u smjeru kazaljke na satu kako bi jezičak sjeo na vrh drške.
5. Za dodavanje sastojaka dok motor radi, izvadite potiskivač iz cijevi za umetanje sastojaka, dodajte sastojke kroz cijev za umetanje sastojaka, te vratite nazad potiskivač.
6. Kako biste maknuli poklopac, okrenite ga u smjeru suprotnom od kazaljke na satu kako biste ga oslobodili i podignite ga.

SIJEČENJE NA KRIŠKE/RIBANJE

1. Spustite disk preko vrha osovine.
2. Primate poklopac i cijev za umetanje hrane iza drške vrča, namjestite ga na vrč, zatim okrenite u smjeru kazaljke na satu kako bi jezičak sjeo na vrh drške.
3. Skinite potiskivač i ubacite sastojke kroz cijev za umetanje sastojaka.
4. Vratite potiskivač i koristite ga za lagano potiskivanje sastojaka niz cijev za umetanje sastojaka.
5. Nemojte potiskivati prstima ili priborom za jelo sastojke niz cijev za umetanje sastojaka. U tu svrhu koristite samo potiskivač.
6. Sječivo(a) na gornjoj strani diska sjeckat će ili ribati hranu u vrč.
7. Nemojte dozvoliti da se vrč napuni preko polovice. U tom slučaju zaustavite aparat i ispraznite vrč.
8. Kako biste maknuli poklopac, okrenite ga u smjeru suprotnom od kazaljke na satu kako biste ga oslobodili i podignite ga.
9. Preokrenite disk i pritiskom na jedan od metalnih krajeva povucite prema dolje kako biste skinuli nastavak za rezanje/ribanje.

ČIŠĆENJE I ODRŽAVANJE

1. Isključite aparat (0) i izvucite kabel iz utičnice.
2. Obrišite vanjski dio motorne jedinice čistom vlažnom krpom.
3. Operite ručno odvojive dijelove.
4. Ako perete u perilici, grubo okruženje u perilici može utjecati na premaze površine.
5. Oštećenje treba biti samo kozmetičko i ne treba utjecati na rad uređaja.



Te dijelove možete prati u perilici.

RECIKLAŽA



Kako bi se izbjegle štetne posljedice na okoliš i zdravlje zbog opasnih supstanci, uređaji i punjive i nepunjive baterije obilježene jednim od ovih simbola ne smiju se zbrinjavati kao nerazvrstani komunalni otpad. Uvijek odložite električne i elektroničke proizvode i , gdje je primjenljivo, punjive i nepunjive baterije, u odgovarajućem zvaničnom mjestu za sakupljanje/reciklažu.

Preberite navodila, jih shranite na varnem in jih predajte skupaj z napravo, če jo posredujete naprej. Pred uporabo odstranite vso embalažo.

POMEMBNA VAROVALA

Sledite osnovnim varnostnim ukrepom, vključno z:

To napravo smejo uporabljati osebe z zmanjšanimi fizičnimi, čutnimi ali duševnimi sposobnostmi ali s pomanjkljivimi izkušnjami in znanjem, če so pri tem pod nadzorom/dobijo navodila in razumejo s tem povezana tveganja. Otroci ne smejo uporabljati ali se igrati z napravo. Napravo in kabel varujte pred dosegom otrok.

⚠ Telesnim poškodbam se izognite tako, da pazite pri delu z noži, praznjenju vrča in čiščenju.

⚠ Ne dodajajte vroče tekočine (nad 40 °C), saj lahko brizgne zaradi nenadnega nastajanja pare.

Zloraba naprave lahko povzroči telesne poškodbe.

Pred sestavljanjem, razstavljanjem ali čiščenjem napravo odklopite.

Priklopljene naprave ne puščajte brez nadzora.

Če je kabel poškodovan, ga mora zamenjati proizvajalec, njegov servisni zastopnik ali kdo s podobnimi pooblastili, da se prepreči tveganje.

⚡ Ne potaplajte v tekočino.

- Odstranite vso embalažo, nalepke itd.
- Pred namestitvijo vrča na enoto motorja napravo izključite (0).
- Napravo izključite (0) in počakajte, da se rezila ustavijo, preden odstranite pokrov z vrča ali preden vrč odstranite z enote motorja.
- Ko je naprava vključena, v vrč ne dajajte kuhinjskih pripomočkov.
- Ne uporabljajte nobene druge opreme ali priključka, razen priloženih.
- Naprave ne uporabljajte za nič drugega kot za namene, ki so opisani v teh navodilih.
- Naprave ne upravljajte, če je poškodovana ali če ne deluje pravilno.
- Motorja ne pustite delovati neprekinjeno več kot 1,5 minute, saj se lahko pregreje. Po tem pred ponovno uporabo počakajte 2 minuti.

SAMO ZA GOSPODINJSKO UPORABO

RISBE

- | | | |
|------------------------|--------------------------|---|
| 1. Nastavitev hitrosti | 7. Nastavek za sekljanje | 13. Potiskalnik |
| 2. Enota motorja | 8. Nastavek za mešanje | 14. Kolut |
| 3. Nastavek | 9. Nastavek za stepanje | 15. Pokrovček |
| 4. Mešalni vrč | 10. Jeziček |  Primerno za pomivanje v pomivalnem stroju |
| 5. Vrč | 11. Pokrov | |
| 6. Pogonska gred | 12. Cev | |

PRED PRVO UPORABO

Zavrtite na »NEGA IN VZDRŽEVANJE« in očistite napravo, da odstranite prah, ki nastane pri obratovanju itd.



PRIPRAVA

1. Motor postavite na stabilno vodoravno površino.
2. Vrč spustite na enoto motorja in ga obrnite v desno, da ga pritrdite.
3. Odstranite pokrov.
4. V vrč dodajte sestavine.
5. Vrča ne napolnite preko oznake za 1500 ml.
6. Znova namestite pokrov.
7. Preverite, ali je nadzor hitrosti nastavljen na **0**.
8. Vtič vstavite v električno vtičnico.
9. Nastavitev hitrosti zavrtite na zeleno hitrost (1 = nizka, 2 = velika).
10. Motor izklopite tako, da nadzor hitrosti zavrtite nazaj na **0**.
11. Če nadzor hitrosti zavrtite v levo do znaka ©, se vključi kratek sunek z največjo hitrostjo. V tej smeri deluje na gumb povratna vzmet. Ko ga spustite, se vrne v položaj **0**.



UPORABA MEŠALNIKA

1. Vrč spustite na enoto motorja in ga obrnite v desno, da ga pritrdite.
2. Odstranite pokrov.
3. V vrč dodajte sestavine.
4. Namestite pokrov na mešalni vrč.
5. Nastavke na pokrovu poravnajte z režami v luknji pokrova, namestite pokrov in ga zavrtite v desno, da ga zaklenete.
6. Naprave ne pustite delovati brez pokrovček.
7. Če želite dodati sestavine, ko mešalnik deluje, odstranite pokrovček, dodajte nove sestavine v luknjo in znova namestite pokrovček.
8. Ko končate, napravo izklopite (**0**) in jo odklopite iz omrežja.
9. Vrč zavrtite v levo in ga dvignite z motorne enote.

ZDROBLJEN LED

1. Za najboljše rezultate napolnite vrč s 150–500 ml ledenih kock.
2. Na mešalnik položite pokrov in:
3. Za sekundo ali dve obrnite nastavev hitrosti proti © in jo sprostite.
4. Preverite rezultate in prilagodite postopek.

UPORABA KUHINJSKEGA ROBOTA

- Če uporabljate samo tekočine, vrča ne napolnite nad oznako **MAX**  .
 - Če uporabljate trdne sestavine ali zmesi tekočin in trdnih snovi, vrča ne napolnite nad oznako **MAX**.
1. Napravo izklopite (**0**) in odklopite.
 2. Na vrh enote motorja namestite nastavek.
 3. Vrč spustite na enoto motorja in ga obrnite v desno, da ga pritrdite.
 4. Izberite zeleni priključek.
 5. Pokrov s cevjo držite malo za ročajem vrča, ga postavite na vrč in obrnite v desno, da se zaskoči jeziček na vrhu ročaja.
 6. Ko končate, napravo izklopite (**0**) in jo odklopite iz omrežja.
 7. Vrč zavrtite v levo in ga dvignite z motorne enote.

UPORABA NASTAVKA ZA SEKLJANJE/MEŠANJE/STEPANJE

Sekljalnik uporabite za drobljenje sestavin.

Mešalnik uporabite za mešanje sestavin.

Stepalnik uporabite za stepanje smetane in jajc ter za stepanje zmesi jajc in sladkorja.

1. Pritrdite zeleni nastavek na pogonsko gred in ga pomaknite navzdol.
2. Spustite pogonsko gred v skledo čez vreteno.
3. V vrč dodajte sestavine.

4. Pokrov s cevjo držite malo za ročajem vrča, ga postavite na vrč in obrnite v desno, da se zaskoči jeziček na vrhu ročaja.
5. Če želite dodati sestavine, ko motor deluje, dvignite potiskalnik iz cevi in dodajte sestavine skozi cev, nato ponovno vstavite potiskalnik.
6. Če želite odstraniti pokrov, ga obrnite v levo, da se sprostí, in dvignite.

REZANJE/STRGANJE

1. Kolut spustite na vrh nastavka.
2. Pokrov s cevjo držite malo za ročajem vrča, ga postavite na vrč in obrnite v desno, da se zaskoči jeziček na vrhu ročaja.
3. Odstranite potiskalnik in spustite sestavine v cev.
4. Znova vstavite potiskalnik in z njim potisnite sestavine navzdol po cevi.
5. Za potiskanje hrane po cevi ne uporabljajte prstov ali jedilnega pribora, ampak samo potiskalnik.
6. Rezila na vrhu koluta bodo narezala ali nastrgala hrano v vrč.
7. Ne pustite, da bi se vrč napolnil bolj kot do polovice – takrat napravo ustavite in izpraznite vrč.
8. Če želite odstraniti pokrov, ga obrnite v levo, da se sprostí, in dvignite.
9. Kolut obrnite in pritisnite enega izmed kovinskih koncev navznoter ter navzdol, da odstranite nastavek za rezanje ali strganje.

NEGA IN VZDRŽEVANJE

1. Napravo izklopite (0) in odklopite.
2. Zunanost enote motorja obrišite s čisto vlažno krpo.
3. Odstranljive dele pomijte ročno.
4. Izredno zahtevni pogoji v pomivalnem stroju lahko vplivajo na videz površin.
5. Morebitne poškodbe bodo vplivale samo na videz in ne na delovanje naprave.



Te dele lahko pomivate v pomivalnem stroju.

RECIKLIRANJE



Za preprečitev okoljskih in zdravstvenih težav zaradi nevarnih snovi naprav in polnilnih in navadnih baterij, označenih z enim od teh simbolov, ni dovoljeno odstraniti med nesortirane komunalne odpadke. Električne in elektronske izdelke in, kjer velja, tudi polnilne in navadne baterije odstranite na ustreznem uradnem mestu za recikliranje/zbiranje.





Διαβάστε τις οδηγίες, φυλάξτε τις σε ασφαλές μέρος και σε περίπτωση που δώσετε τη συσκευή σε άλλον χρήστη, δώστε μαζί και τις οδηγίες. Αφαιρέστε όλα τα υλικά συσκευασίας πριν από τη χρήση.

ΣΗΜΑΝΤΙΚΑ ΜΕΤΡΑ ΑΣΦΑΛΕΙΑΣ

Τηρείτε τα βασικά μέτρα ασφάλειας, συμπεριλαμβανομένων των παρακάτω:

Η συσκευή αυτή επιτρέπεται να χρησιμοποιείται από άτομα με μειωμένες σωματικές, αισθητηριακές ή διανοητικές ικανότητες ή από άτομα με ελλιπή πείρα και γνώσεις εφόσον επιβλέπονται ή τους δίνονται οδηγίες και κατανοούν τους εμπλεκόμενους κινδύνους. Τα παιδιά δεν πρέπει να χρησιμοποιούν ούτε να παίζουν με τη συσκευή. Η συσκευή και το καλώδιο να φυλάσσονται σε χώρο όπου δεν έχουν πρόσβαση παιδιά.

 Προς αποφυγή τραυματισμού, προσέξτε όταν πιάνετε τις λεπίδες, όταν αδειάζετε την κανάτα και όταν καθαρίζετε.

 Μην προσθέτετε θερμά υγρά (άνω των 40°C), καθώς μπορεί να πεταχτούν έξω λόγω απότομης δημιουργίας ατμού.

Σε περίπτωση κακής χρήσης της συσκευής μπορεί να προκληθεί τραυματισμός. Βγάλτε το βύσμα της συσκευής από την πρίζα πριν από εργασίες συναρμολόγησης, αποσυναρμολόγησης ή καθαρισμού.

Μην αφήνετε τη συσκευή χωρίς επίβλεψη ενόσω είναι συνδεδεμένη στο ρεύμα. Εάν το καλώδιο είναι φθαρμένο, πρέπει να αντικατασταθεί από τον κατασκευαστή, τον αντιπρόσωπό του ή κάποιο εξουσιοδοτημένο πρόσωπο προς αποφυγή κινδύνων.

 Μην βυθίζετε σε υγρά.

- Αφαιρέστε τα υλικά συσκευασίας, αυτοκόλλητα, κ.λπ.
- Απενεργοποιήστε τη συσκευή (0) προτού τοποθετήσετε την κανάτα πάνω στην κεντρική μονάδα.
- Απενεργοποιήστε τη συσκευή (0) και περιμένετε έως ότου να σταματήσουν εντελώς οι λεπίδες προτού αφαιρέσετε το καπάκι από την κανάτα ή να αφαιρέσετε την κανάτα από την κεντρική μονάδα.
- Μην τοποθετείτε εργαλεία κουζίνας μέσα στην κανάτα ενώ η συσκευή είναι συνδεδεμένη στο ρεύμα.
- Μη χρησιμοποιείτε εξαρτήματα διαφορετικά από αυτά που παρέχονται από την εταιρεία μας.
- Μη χρησιμοποιείτε τη συσκευή για οποιονδήποτε σκοπό πέραν αυτού που περιγράφεται στις παρούσες οδηγίες.
- Μη χρησιμοποιείτε τη συσκευή εάν είναι φθαρμένη ή παρουσιάζει δυσλειτουργίες.
- Μην αφήνετε το μοτέρ να λειτουργεί συνεχόμενα για περισσότερα από 1,5 λεπτά, μπορεί να υπερθερμανθεί. Μετά από λειτουργία 1,5 λεπτών, απενεργοποιήστε τη συσκευή και αφήστε τη για τουλάχιστον 2 λεπτά.

ΑΠΟΚΛΕΙΣΤΙΚΑ ΓΙΑ ΟΙΚΙΑΚΗ ΧΡΗΣΗ

ΣΧΕΔΙΑ

- | | | |
|--------------------------|------------------------|--|
| 1. Χειριστήριο ταχύτητας | 7. Εξάρτημα κόπτη | 13. Πιεστήρας |
| 2. Κεντρική μονάδα | 8. Εξάρτημα ανάμειξης | 14. Δίσκος |
| 3. Άξονας | 9. Εξάρτημα χτυπήματος | 15. Πώμα |
| 4. Κανάτα μπλέντερ | 10. Εξοχή |  Πλένεται σε πλυντήριο πιάτων |
| 5. Κανάτα | 11. Καπάκι | |
| 6. Κινητήριος άξονας | 12. Σωλήνας | |

ΠΡΙΝ ΑΠΟ ΤΗΝ ΠΡΩΤΗ ΧΡΗΣΗ

Γυρίστε στην ενότητα «ΦΡΟΝΤΙΔΑ ΚΑΙ ΣΥΝΤΗΡΗΣΗ» και καθαρίστε τη συσκευή, για να αφαιρέσετε την εργοστασιακή σκόνη, κλπ.

ΠΡΟΕΤΟΙΜΑΣΙΑ

1. Τοποθετήστε την κεντρική μονάδα πάνω σε σταθερή οριζόντια επιφάνεια.
2. Τοποθετήστε την κανάτα πάνω στην κεντρική μονάδα, κατόπιν περιστρέψτε τη δεξιόστροφα για να ασφαλίσει.
3. Αφαιρέστε το καπάκι.
4. Προσθέστε τα συστατικά μέσα στην κανάτα.
5. Μην υπερβείτε την ένδειξη των 1500 ml.
6. Τοποθετήστε πάλι το καπάκι.
7. Βεβαιωθείτε ότι το χειριστήριο ταχύτητας είναι στο **0**.
8. Συνδέστε το φως στην πρίζα.
9. Γυρίστε το χειριστήριο ταχύτητας στην επιθυμητή ταχύτητα (1 = χαμηλή, 2 = υψηλή).
10. Γυρίστε το χειριστήριο ταχύτητας στο **0** για να απενεργοποιηθεί το μοτέρ.
11. Εάν γυρίσετε το χειριστήριο ταχύτητας αριστερόστροφα στο , θα προκληθεί μια ριπή υψηλής ταχύτητας. Σε αυτήν την κατεύθυνση, το κομβίο διαθέτει ελατήριο. Εάν το αφήσετε, θα επιστρέψει στο **0**.

ΧΡΗΣΗ ΤΟΥ ΜΠΛΕΝΤΕΡ

1. Τοποθετήστε την κανάτα πάνω στην κεντρική μονάδα, κατόπιν περιστρέψτε τη δεξιόστροφα για να ασφαλίσει.
2. Αφαιρέστε το καπάκι.
3. Προσθέστε τα συστατικά μέσα στην κανάτα.
4. Τοποθετήστε το καπάκι στην κανάτα ανάμιξης.
5. Ευθυγραμμίστε τις εγκοπές στο πώμα με τις υποδοχές στην οπή του καπακιού, τοποθετήστε το καπάκι, και στρέψτε το δεξιόστροφα για να το ασφαλίσετε.
6. Μη θέτετε σε λειτουργία τη συσκευή εάν δεν έχετε τοποθετήσει το πώμα.
7. Για την προσθήκη συστατικών κατά τη λειτουργία του μπλέντερ, αφαιρέστε το πώμα, προσθέστε τα νέα συστατικά μέσω της οπής και κατόπιν τοποθετήστε εκ νέου το πώμα.
8. Μόλις τελειώσετε, απενεργοποιήστε τη συσκευή (**0**) και αποσυνδέστε την.
9. Περιστρέψτε την κανάτα αριστερόστροφα και αφαιρέστε την από την κεντρική μονάδα.

ΘΡΥΜΜΑΤΙΣΜΕΝΟΣ ΠΑΓΟΣ

1. Για βέλτιστα αποτελέσματα, γεμίστε την κανάτα με 150 ml έως 500 ml παγάκια.
2. Τοποθετήστε το καπάκι στο μπλέντερ και κατόπιν:
3. Στρέψτε το χειριστήριο ταχύτητας στο  για ένα ή δύο δευτερόλεπτα, μετά αφήστε το.
4. Ελέγξτε τα αποτελέσματα και προσαρμόστε εάν χρειαστεί.

ΣΥΣΚΕΥΗ ΕΠΕΞΕΡΓΑΣΙΑΣ ΤΡΟΦΩΝ

- Εάν χρησιμοποιείτε μόνο ρευστά συστατικά, μη γεμίζετε την κανάτα πάνω από την ένδειξη μέγιστης πλήρωσης **MAX** .
 - Εάν χρησιμοποιείτε στερεά συστατικά ή συνδυασμό ρευστών και στερεών συστατικών, μη γεμίζετε την κανάτα πάνω από την ένδειξη μέγιστης πλήρωσης **MAX**.
1. Απενεργοποιήστε τη συσκευή (**0**) και αποσυνδέστε την από το ρεύμα.
 2. Προσαρτήστε τον άξονα στο επάνω μέρος της κεντρικής μονάδας.
 3. Τοποθετήστε την κανάτα πάνω στην κεντρική μονάδα, κατόπιν περιστρέψτε τη δεξιόστροφα για να ασφαλίσει.
 4. Επιλέξτε το εξάρτημα που χρειάζεστε.
 5. Κρατήστε το καπάκι με τον αυλό να βρίσκεται ελαφρώς πίσω από τη χειρολαβή της κανάτας, τοποθετήστε το καπάκι πάνω στην κανάτα και κατόπιν περιστρέψτε το δεξιόστροφα για να ασφαλίσει η προεξοχή στο επάνω μέρος της χειρολαβής.



6. Μόλις τελειώσετε, απενεργοποιήστε τη συσκευή (0) και αποσυνδέστε την.
7. Περιστρέψτε την κανάτα αριστερόστροφα και αφαιρέστε την από την κεντρική μονάδα.

ΧΡΗΣΗ ΤΟΥ ΕΞΑΡΤΗΜΑΤΟΣ ΚΟΠΗ/ΑΝΑΜΕΙΞΗΣ/ΧΤΥΠΗΜΑΤΟΣ

Χρησιμοποιήστε τον κόπτη για κονιορτοποίηση συστατικών.

Χρησιμοποιήστε το εξάρτημα ανάμειξης για ανάμειξη συστατικών.

Χρησιμοποιήστε το εξάρτημα χτυπήματος για πήξιμο της κρέμας γάλακτος, χτύπημα αβγών και παρασκευή μαρέγκας.

1. Τοποθετήστε το επιθυμητό εξάρτημα στον κινητήριο άξονα και σπρώξτε το έως το τέρμα.
2. Χαμηλώστε τον κινητήριο άξονα στον κάδο πάνω από τον άξονα.
3. Προσθέστε τα συστατικά μέσα στην κανάτα.
4. Κρατήστε το καπάκι με τον αυλό να βρίσκεται ελαφρώς πίσω από τη χειρολαβή της κανάτας, τοποθετήστε το καπάκι πάνω στην κανάτα και κατόπιν περιστρέψτε το δεξιόστροφα για να ασφαλίσει η προεξοχή στο επάνω μέρος της χειρολαβής.
5. Για να προσθέσετε υλικά όταν το μοτέρ λειτουργεί, βγάλτε τον πιεστήρα από το σωλήνα, προσθέστε τα υλικά μέσω του σωλήνα και στη συνέχεια επανατοποθετήστε τον πιεστήρα.
6. Για να αφαιρέσετε το καπάκι, περιστρέψτε το αριστερόστροφα για να απασφαλίσει και κατόπιν αφαιρέστε το.

ΚΟΠΗ ΣΕ ΦΕΤΕΣ/ΤΡΙΨΙΜΟ

1. Τοποθετήστε τον δίσκο πάνω από τον άξονα.
2. Κρατήστε το καπάκι με τον αυλό να βρίσκεται ελαφρώς πίσω από τη χειρολαβή της κανάτας, τοποθετήστε το καπάκι πάνω στην κανάτα και κατόπιν περιστρέψτε το δεξιόστροφα για να ασφαλίσει η προεξοχή στο επάνω μέρος της χειρολαβής.
3. Αφαιρέστε τον πιεστήρα και προσθέστε τα συστατικά μέσα στον σωλήνα
4. Τοποθετήστε εκ νέου τον πιεστήρα και χρησιμοποιήστε τον για να σπρώξετε τα συστατικά μέσα στον σωλήνα.
5. Μη χρησιμοποιείτε τα δάχτυλά σας ή εργαλεία κουζίνας για να σπρώξετε τις τροφές μέσα στον σωλήνα - να χρησιμοποιείτε αποκλειστικά τον πιεστήρα.
6. Το σύστημα λεπίδων του εξαρτήματος που βρίσκεται πάνω στον δίσκο θα κόψει σε φέτες ή θα τρίψει τις τροφές που βρίσκονται μέσα στην κανάτα.
7. Μην αφήσετε την κανάτα να γεμίσει πάνω από το ήμισυ – διακόψτε τη λειτουργία της συσκευής και αδειάστε την προτού συνεχίσετε την επεξεργασία.
8. Για να αφαιρέσετε το καπάκι, περιστρέψτε το αριστερόστροφα για να απασφαλίσει και κατόπιν αφαιρέστε το.
9. Αναποδογυρίστε τον δίσκο και πιέστε ένα από τα μεταλλικά άκρα προς τα μέσα και κάτω για να αφαιρέσετε το εξάρτημα κοπής σε φέτες/τριψίματος.

ΦΡΟΝΤΙΔΑ ΚΑΙ ΣΥΝΤΗΡΗΣΗ

1. Απενεργοποιήστε τη συσκευή (0) και αποσυνδέστε την από το ρεύμα.
2. Καθαρίστε το εξωτερικό της κεντρικής μονάδας με ένα καθαρό βρεγμένο πανί.
3. Πλύνετε τα αποσπώμενα εξαρτήματα στο χέρι.
4. Το ακραίο περιβάλλον μέσα στο πλυντήριο πιάτων μπορεί να επηρεάσει τα επιφανειακά φινιρίσματα.
5. Εάν προκληθεί φθορά στα εξαρτήματα από το πλυντήριο πιάτων, θα είναι στην εξωτερική τους εμφάνιση μόνο, δεν θα επηρεαστεί η λειτουργία της συσκευής.



Μπορείτε, αν θέλετε, να πλύνετε αυτά τα εξαρτήματα στο πλυντήριο πιάτων.

ΑΝΑΚΥΚΛΩΣΗ



Για την αποφυγή προβλημάτων στο περιβάλλον και την υγεία λόγω επιβλαβών ουσιών, οι συσκευές και οι επαναφορτιζόμενες και μη επαναφορτιζόμενες μπαταρίες που επισημαίνονται με κάποιο από αυτά τα σύμβολα, δεν πρέπει να απορρίπτονται με τα κοινά οικιακά απορρίμματα. Να απορρίπτετε πάντα τις ηλεκτρικές και ηλεκτρονικές συσκευές και, όπου χρειάζεται, τις επαναφορτιζόμενες και μη επαναφορτιζόμενες μπαταρίες, σε κατάλληλο, επίσημο σημείο συλλογής/ανακύκλωσης.

A használati utasítást olvassa el és őrizze meg; és adja tovább a készülékkel együtt, ha azt továbbadja. Használat előtt teljes egészében távolítsa el a csomagolást.

FONTOS ÓVINTÉZKEDÉSEK

Kövesse az alábbi alapvető biztonsági óvintézkedéseket:

A készüléket csökkent fizikai, érzékelési vagy mentális képességekkel rendelkező személyek, illetve tapasztalattal vagy ismeretekkel nem rendelkező személyek is használhatják, amennyiben megfelelő útmutatást kapnak vagy felügyelet alatt állnak, és megértik a készülék használatából eredő veszélyeket. A készüléket gyerekek nem használhatják, és nem játszhatnak azzal. A készüléket és a vezetékeket gyermekek számára nem elérhető helyen kell tartani.

 A sérülések elkerülése érdekében óvatosan járjon el a kések kezelése, a tartály kiürítése és a tisztítás során.

 Ne töltsön be forró (40°C-nál melegebb) folyadékot, mert az a hirtelen párologástól kicsaphat.

A készülék helytelen használata sérülést okozhat.

Összeszerelés, szétszerelés és tisztítás előtt húzza ki a készüléket a konnektorból.

Ne hagyja a készüléket őrizetlenül, amíg be van dugva.

Ha a kábel megrongálódott, ki kell cseréltetni a gyártóval, egy szerviz munkatársával vagy egy hasonlóan szakképzett személlyel, hogy elkerülje a veszélyeket.

 Ne merítse víz alá.

- Távolítsa el minden csomagoló anyagot, matricát, stb.
- A tartály motoros egységre helyezése előtt kapcsolja ki (0) a készüléket.
- A fedő tartályról történő eltávolítása előtt kapcsolja ki (0) a készüléket, és várja meg a kések leállítását, vagy távolítsa el a tartályt a motoros egységről.
- Ne tegyen edényeket a tartályba, amíg a készülék be van dugva.
- Ne használjon más kiegészítőket és tartozékokat, mint amit hozzá adunk.
- A készüléket az utasításokban leírtakon kívül más célra ne használja.
- Ne működtesse a készüléket, ha az megrongálódott vagy hibásan működik.
- Ne működtesse a motort 1½ percnél hosszabb ideig, a motor túlmelegedhet. 1½ perc elteltével kapcsolja ki a készüléket legalább 2 percre, hogy a készülék lehűljön.

CSAK HÁZTARTÁSI HASZNÁLATRA

RAJZOK

- | | | |
|-----------------------|-------------------------|--|
| 1. Sebességszabályozó | 7. Aprító tartozék | 13. Nyomórúd |
| 2. Motoros egység | 8. Keverő tartozék | 14. Lemez |
| 3. Tengely | 9. Krémfelverő tartozék | 15. Fedél |
| 4. Turmix tartály | 10. Fül |  Mosogatógépben mosható |
| 5. Tartály | 11. Sapka | |
| 6. Meghajtó tengely | 12. Cső | |

AZ ELSŐ HASZNÁLAT ELŐTT

Olvassa el az „ÁPOLÁS ÉS KARBANTARTÁS” részt, és tisztítsa meg a készüléket, távolítsa el a gyártás közben keletkezett port stb.



ELŐKÉSZÍTÉS

1. Helyezze a motoregységet egy stabil, sík felületre.
2. Engedje le a tartályt a motor egységre, majd fordítsa el a tartályt az óra járásával megegyező irányba, hogy a helyére rögzítse.
3. Vegye le a fedelet.
4. Tegye a hozzávalókat a tartályba.
5. Ne töltse fel a tartályt az 1500 ml szint jelen túl.
6. Tegye vissza a fedelet.
7. Ellenőrizze, hogy a sebesség szabályozó **0**-ra van állítva.
8. Tegye be a dugót a csatlakozó aljzatba.
9. Állítsa a sebességszabályozót a kívánt sebességre (1 = alacsony, 2 = magas).
10. A motor leállításához fordítsa vissza a sebességszabályozót **0**-ra.
11. A sebességszabályozó elfordítása az óramutató járásával ellentétes irányba a  jelre egy rövid, nagy sebesség löketet ad. Ebben az irányban a gomb rugóval ellátott. Amikor elengedi, visszaáll a **0**-ra.

A TURMIXGÉP HASZNÁLATA

1. Engedje le a tartályt a motor egységre, majd fordítsa el a tartályt az óra járásával megegyező irányba, hogy a helyére rögzítse.
2. Vegye le a fedelet.
3. Tegye a hozzávalókat a tartályba.
4. Helyezze a fedelet a turmix tartályra.
5. Igazítsa a fedélen lévő csapokat a sapkán lévő nyílásokhoz, illeszse fel a fedelet, és a lezáráshoz fordítsa az óramutató járásának megfelelően.
6. Ne működtesse a készüléket a mérőpohár behelyezése nélkül.
7. A turmixgép működése közben történő hozzávaló adagoláshoz távolítsa el a mérőpoharat, a lyukon keresztül öntse be a hozzávalókat, majd helyezze vissza a mérőpoharat.
8. Miután végzett, kapcsolja ki a készüléket (**0**), és húzza ki a hálózati csatlakozódugót.
9. Fordítsa el a tartályt az óramutató járásával ellentétes irányba, és emelje le a motor egységről.

TÖRT JÉG

1. A legjobb eredmények biztosítása érdekében töltse meg a tartályt 150 ml - 500 ml jégkockával.
2. Helyezze a fedőt a turmixgépre, majd:
3. Állítsa a sebességszabályozót 1-2 másodpercre a  jelzésre, majd engedje el.
4. Ellenőrizze az eredményt, és igény esetén folytassa.

A FELDOLGOZÓ EGYSÉG HASZNÁLATA

- Ha csak folyadékokat használ, ne töltse fel a kelyhet a **MAX**  szintnél feljebb.
 - Ha szilárd élelmiszert, vagy szilárd és folyadék keverékéből álló elegyet dolgoz fel, ne töltse fel a kelyhet a **MAX** szintnél feljebb.
1. Kapcsolja ki a készüléket (**0**) és húzza ki a konnektorból.
 2. Helyezze a tengelyt a motor egység tetejére.
 3. Engedje le a tartályt a motor egységre, majd fordítsa el a tartályt az óra járásával megegyező irányba, hogy a helyére rögzítse.
 4. Válassza ki a szükséges tartozékot.
 5. Tartsa a fedelet a csővel enyhén a tartály fogantyú mögött, tegye a tartályra, majd fordítsa el az óramutató járásával megegyező irányba, hogy a fület a fogantyú tetejére rögzítse.
 6. Miután végzett, kapcsolja ki a készüléket (**0**), és húzza ki a hálózati csatlakozódugót.
 7. Fordítsa el a tartályt az óramutató járásával ellentétes irányba, és emelje le a motor egységről.

AZ APRÍTÓ/KEVERŐ/KRÉMFELVERŐ TARTOZÉK HASZNÁLATA

A hozzávalók összetérésére használja az aprítót.

A hozzávalók összekeverésére használja a keverőt.

A krém sűrítésére, a tojások felverésére és a tojások és cukor habosra verésére használja a krémfelverőt.

1. Helyezze a kívánt tartozékot a meghajtó tengelyre, és csúsztassa le az aljára.
2. Engedje lejjebb a meghajtó tengelyt a tálban, az orsóra.
3. Tegye a hozzávalókat a tartályba.
4. Tartsa a fedelet a csővel enyhén a tartály fogantyú mögött, tegye a tartályra, majd fordítsa el az óramutató járásával megegyező irányba, hogy a fület a fogantyú tetejére rögzítse.
5. Ha üzemelő motor mellett szeretné az alapanyagokat a készülékbe rakni, emelje ki a nyomórudat a csőből, tegye az alapanyagokat a csőbe, majd helyezze vissza a nyomórudat.
6. A fedél levételéhez fordítsa el az óramutató járásával ellentétes irányba, hogy kiláztassa, majd emelje le.

SZELETELÉS/RESZELÉS

1. Engedje le a lemezt a tengely tetejére.
2. Tartsa a fedelet a csővel enyhén a tartály fogantyú mögött, tegye a tartályra, majd fordítsa el az óramutató járásával megegyező irányba, hogy a fület a fogantyú tetejére rögzítse.
3. Vegye le a nyomórudat és dobja a hozzávalókat a csőbe.
4. Tegye vissza a nyomórudat és segítségével nyomja be a hozzávalókat finoman a csőbe.
5. Ne használja az ujját vagy az evőeszközöket az étel lenyomására a csőbe – csak a nyomórudat.
6. A lemez tetején levő kés(ek) felszeletelik és lereszelik az ételt a tartályba.
7. Csak kb. a feléig töltsen meg a tartályt – itt álljon meg és ürítse ki.
8. A fedél levételéhez fordítsa el az óramutató járásával ellentétes irányba, hogy kiláztassa, majd emelje le.
9. Fordítsa meg a lemezt, a szeletelő/reszelő levételéhez nyomja be, majd nyomja le az egyik fém véget.

ÁPOLÁS ÉS KARBANTARTÁS

1. Kapcsolja ki a készüléket (0) és húzza ki a konnektorból.
 2. Tiszta, nedves ruhával törölje át a motoros egység külsejét.
 3. Kézrel mosogassa el a levehető részeket.
 4. A mosogatógépben uralkodó szélsőséges körülmények kárt tehetnek a felületi bevonatoknak.
 5. A kopás csak a külső részt érinti, és nem befolyásolja a készülék működését.
-  Ezek az elemek mosogatógépben is moshatók.

ÚJRAHASZNOSÍTÁS



Az alábbi jelölések valamelyikével ellátott készülékekben, valamint újratölthető és nem újratölthető akkumulátorokban jelen lévő veszélyes anyagok jelentette környezeti és egészségi kockázatok elkerülése érdekében ezeket tilos a háztartási hulladékkal együtt megsemmisíteni. Az elektromos és elektronikus termékeket, és, ha vannak, az újratölthető és nem újratölthető akkumulátorokat mindig a megfelelő hivatalos hulladék-újrahasznosító/begyűjtő központba kell vinni.



Talimatları okuyun, güvenli bir yerde saklayın, cihazın el değiştirmesi halinde cihazla birlikte aktarın. Kullanmadan önce cihazın tüm ambalajını çıkarın.

ÖNEMLİ GÜVENLİK KURALLARI

Aşağıdakiler dahil, tüm temel güvenlik önlemlerini izleyin:

Fiziksel, duymusal veya zihinsel kapasiteli veya gerekli bilgi ve deneyimden yoksun kişiler bu cihazı sadece denetim/talimat altında ve içerdiği tehlikeleri kavradıklarında kullanabilirler. Çocuklar cihazı kullanmamalı veya onunla oyun oynamamalıdır. Cihazı ve kablosunu, çocukların erişemeyeceği yerlerde tutun.

⚠ Yaralanmaları önlemek için, bıçakları tutarken, sürahiyi boşaltırken ve temizlik yaparken dikkatli olun.

⚠ Ani buhar çıkışı nedeniyle sıçrayabileceğinden, sıcak sıvı (40°C üzeri) eklemeyin.

Cihazın yanlış biçimde kullanılması, yaralanmalara yol açabilir.

Montaj, demontaj veya temizlik çalışmalarından önce, cihazın fişini prizden çekin.

Cihazı, elektrik prizine takılı durumdayken gözetimsiz bırakmayın.

Hasarlı elektrik kabloları, güvenlik açısından sadece üretici, üreticinin yetkili servisleri veya benzer niteliklere sahip kişiler tarafından değiştirilmelidir.

⚠ Herhangi bir sıvıya daldırmayın.

- Tüm ambalaj materyallerini, yapışkanlı etiketleri, vb. çıkarın.
- Sürahiyi motor ünitesine yerleştirmeden önce, cihazı kapatın (0).
- Cihazı kapatın (0) ve kapağı sürahidan veya sürahiyi motor ünitesinden çıkarmadan önce, bıçaklar tamamen durana dek bekleyin.
- Cihazın fişi prize takılı iken sürahinin içine herhangi bir mutfak aleti sokmayın.
- Size sağladığımız aksesuar ve ek parçalar dışındaki ürünleri kullanmayın.
- Cihazı, bu talimatlarda belirtilenler dışında bir amaçla kullanmayın.
- Hasarlı veya arızalı cihazları çalıştırmayın.
- Motoru 1,5 dakikadan uzun süre kesintisiz çalıştırmayın, aşırı ısınabilir. 1,5 dakika sonra cihazı, dinlenmesi için en az 2 dakika kapalı tutun.

SADECE EV İÇİ KULLANIM

ÇIZIMLAR

- | | | |
|--------------------|-----------------------|---|
| 1. Hız Kontrolü | 7. Doğrama Aparatı | 13. Itme Aparatı |
| 2. Motor Ünitesi | 8. Karıştırma Aparatı | 14. Disk |
| 3. Mil | 9. Krema Aparatı | 15. Başlık |
| 4. Blender Haznesi | 10. Çıkıntı |  Bulaşık Makinesinde |
| 5. Sürahi | 11. Kapak | Yıkatabilir |
| 6. Tahrik Mili | 12. Kanal | |

İLK KULLANIMDAN ÖNCE

"TEMİZLİK VE BAKIM" bölümüne başvurun ve cihazı, üretim tozları, vb. maddelerden arındırmak için temizleyin.

HAZIRLAMA

1. Motor ünitesini sabit, düz bir zemine yerleştirin.
2. Sürahiyi motor ünitesinin üzerine yerleştirin ve yerine kilitlemek için saat yönünde döndürün.
3. Kapağı çıkarın.
4. Malzemeleri sürahiye yerleştirin.

5. Sürahiye 1500 ml işaretinin üzerinde doldurmayın.
6. Kapağı tekrar yerleştirin.
7. Hız kontrolünün **0**'a ayarlı olduğunu kontrol edin.
8. Fişi prize takın.
9. Hız kumandasını istediğiniz hıza çevirin (1 = düşük, 2 = yüksek).
10. Hız kontrolünün **0** konumunda ayarlı olduğunu kontrol edin.
11. Hız kontrolü saat yönünün aksine, Ⓢ simgesine çevrildiğinde ani ve kısa süreli yüksek hız elde edilir. Düğme bu yönde yaylı olduğundan serbest bırakıldığında **0** konumuna geri döner.

BLENDER'İ KULLANMA

1. Blender haznesi motor ünitesinin üzerine yerleştirin ve yerine kilitlemek için saat yönünde döndürün.
2. Kapağı çıkarın.
3. Malzemeleri sürahiye yerleştirin.
4. Kapağı blender haznesinin üzerine yerleştirin.
5. Başlık üzerindeki işaretleri, kapakta yer alan boşluktaki yuvalarla aynı hizaya getirin, başlığı takın ve yerine kilitlemek için saat yönünde döndürün.
6. Cihazı, başlığı takmadan çalıştırmayın.
7. Blender çalışırken malzeme eklemek için, başlığı çıkarın, yeni malzemeleri delikten içeri dökün ve başlığı yeniden yerine yerleştirin.
8. İşlem tamamlandığında cihazı kapatın (**0**) ve fişini elektrik prizinden çekin.
9. Sürahiye saat yönünün aksine döndürün ve motor ünitesini kaldırarak çıkarın.

BUZ KIRMA

1. En iyi sonucu elde etmek için, buz küplerini sürahiye 150 ml - 500 ml işaretleri arasında olacak şekilde doldurun.
2. Kapağı blendere takın ve:
3. Hız kontrolünü bir veya iki saniyelikliğine Ⓢ konumuna getirin ve bırakın.
4. Sonucu kontrol edin ve buna göre davranın.

ROBOTU KULLANMA

- Sadece sıvı malzeme kullanıyorsanız, hazneyi **MAX** Ⓢ işaretini geçecek şekilde doldurmayın.
 - Katı malzemeler ya da katı ve sıvı malzemelerin bir karışımını kullanıyorsanız, hazneyi **MAX** işaretini geçecek şekilde doldurmayın.
1. Cihazı kapatın (**0**) ve fişini prizden çekin.
 2. Mili motor ünitesinin üzerine takın.
 3. Sürahiye motor ünitesinin üzerine yerleştirin ve yerine kilitlemek için saat yönünde döndürün.
 4. Gerek duyduğunuz aparatı seçin.
 5. Kapağı, kanal kısmı sürahi sapının hemen gerisinde olacak şekilde tutun, sürahinin üzerine yerleştirin ve sonra çıkıntıyı sapa kilitlemek için saat yönünde döndürün.
 6. İşlem tamamlandığında cihazı kapatın (**0**) ve fişini elektrik prizinden çekin.
 7. Sürahiye saat yönünün aksine döndürün ve motor ünitesini kaldırarak çıkarın.

DOĞRAMA/KARIŞTIRMA/KREMA APARATLARININ KULLANIMI

Malzemeleri ezerek toz veya sıvı haline getirmek için doğrayıcıyı kullanın.

Malzemeleri birbirine karıştırmak için mikseri kullanın.

Kremayı koyulaştırmak, yumurtaları çırpma ve şekerle kremayı birlikte çırparak krema kıvamına getirmek için krema aparatını kullanın.

1. İstenilen aparatı tahrik milinin üzerine takın ve alt kısmına doğru kaydırın.
2. Tahrik milini hazneye şaft üzerinden indirin.
3. Malzemeleri sürahiye yerleştirin.
4. Kapağı, kanal kısmı sürahi sapının hemen gerisinde olacak şekilde tutun, sürahinin üzerine yerleştirin ve sonra çıkıntıyı sapa kilitlemek için saat yönünde döndürün.



5. Motor çalışırken malzeme eklemek için, itme aparatını dışarı doğru kaldırarak kanaldan çıkarın, malzemeleri kanal yoluyla ekleyin ve sonra itme aparatını tekrar yerine yerleştirin.
6. Kapağı çıkarmak için, saat yönünün aksine döndürerek kilidini açın ve yukarı kaldırın.

DİLİMLEME/RENDELEME

1. Diski milin üzerine yerleştirin.
2. Kapağı, kanal kısmı sürahi sapının hemen gerisinde olacak şekilde tutun, sürahinin üzerine yerleştirin ve sonra çıkıntıyı sapa kilitlemek için saat yönünde döndürün.
3. İtme aparatını çıkarın ve malzemeleri kanaldan aşağı boşaltın.
4. İtme aparatını tekrar yerine yerleştirin ve malzemeleri kanaldan aşağı nazıkçe itmek için kullanın.
5. Yiyecekleri kanaldan aşağı itmek için parmaklarınızı veya çatal, bıçak, vb. aletleri kullanmayın; sadece itme aparatından yararlanın.
6. Diskin üzerindeki bıçak(lar) yiyecekleri doğrudan sürahiye dilimleyecek veya rendeleyecektir.
7. Sürahinin yaklaşık yarısından fazla dolmasına izin vermeyin; cihazı durdurun ve sürahiyi boşaltın.
8. Kapağı çıkarmak için, saat yönünün aksine döndürerek kilidini açın ve yukarı kaldırın.
9. Dilimleme/rendeleme aparatını çıkarmak için, diski döndürün ve metal uçlarından birine içeri ve aşağı doğru bastırın.

TEMİZLİK VE BAKIM

1. Cihazı kapatın (0) ve fişini prizden çekin.
 2. Motor ünitesinin dış kısmını temiz, nemli bir bezle silin.
 3. Çıkarılabilen parçaları elde yıkayın.
 4. Bulaşık makinesinin içindeki sert koşullar, yüzey cilalarına zarar verebilir.
 5. Dış görünüşlerinde hasar olabilir, ancak cihazın işletimi bundan etkilenmez.
-  Bu parçaları bulaşık makinesinde de yıkayabilirsiniz.

GERİ DÖNÜŞÜM

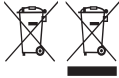

Tehlikeli maddelerin yol açacağı çevre ve sağlık sorunlarını önlemek için, şu sembollerden biri ile işaretlenmiş cihazlar ve şarj edilebilir ve tek kullanımlık piller genel evsel atıklarla birlikte çöpe atılmamalıdır. Elektrikli ve elektronik ürünleri ve ilgili olabilecek şarj edilebilir ve tek kullanımlık pilleri her zaman resmi, uygun bir geri dönüşüm/toplama noktasına bırakın.

Bakanlıkça tespit ve ilan edilen kullanım ömrü 7 yıldır

Taşıma ve nakliye sırasında dikkat edilecek hususlar :

Ürünü düşürmeyiniz

Darbelere maruz kalmamasını sağlayınız

Cihazı nakliye sırasında orijinal ambalajında taşıyınız.

Citiți instrucțiunile, păstrați-le într-un loc sigur; dacă dați aparatul altcuiva, nu uitați să dați și instrucțiunile. Îndepărtați toate ambalajele înainte de folosire.

PREVEDERI IMPORTANTE DE SIGURANȚĂ

Respectați măsurile de siguranță de bază, inclusiv:

Acest aparat poate fi folosit de către persoane cu capacități fizice, senzoriale sau mentale reduse sau lipsite de experiență și cunoștințe dacă sunt supravegheate/instruite și înțeleg pericolele la care se supun. Copiii nu trebuie să folosească sau să se joace cu aparatul. Nu lăsați aparatul și cablul la îndemâna copiilor.

⚠ Pentru a evita rănirea, fiți precauți atunci când manevrați lamele, goliți vasul și curățați aparatul.

⚠ Nu adăugați lichide fierbinți (peste 40°C), acestea s-ar putea să stropească din cauza aburilor.

Utilizarea incorectă a aparatului poate produce leziuni.

Scoateți aparatul din priză înainte de asamblare, dezasamblare sau curățare.

Nu lăsați aparatul nesupravegheat atunci când este în funcțiune.

În cazul în care cablul este deteriorat, trebuie înlocuit de către fabricant, agentul de service sau orice altă persoană calificată, pentru a evita accidentele.

⊗ Nu scufundați în niciun fel de lichid.

- Îndepărtați toate ambalajele, autocolantele etc.
- Înainte de a monta vasul pe unitatea motorului, opriți (0) aparatul.
- Înainte de a îndepărta capacul de pe vas sau de a îndepărta vasul de pe unitatea motorului, opriți aparatul (0) și așteptați până când lamele se opresc.
- Nu puneți ustensile în vas atunci când aparatul este în priză.
- Nu folosiți alte accesorii sau atașamente decât cele furnizate de noi.
- Nu folosiți aparatul în niciun alt scop decât cel descris în aceste instrucțiuni.
- Nu operați aparatul dacă este stricat sau nu funcționează corect.
- Nu lăsați motorul să funcționeze continuu mai mult de 1½ minute, se poate supraîncălzi. După 1½ minute, opriți aparatul pentru cel puțin 2 minute, pentru a-și reveni.

EXCLUSIV PENTRU UZ CASNIC

SCHIȚE

- | | | |
|----------------------------------|----------------------|---|
| 1. Comandă de control al vitezei | 6. Arbore angrenaj | 12. Tub |
| 2. Unitate motor | 7. Accesoriu tocător | 13. Mâner de apăsare |
| 3. Ax | 8. Accesoriu mixer | 14. Disc |
| 4. Vas blender | 9. Accesoriu tel | 15. Dop |
| 5. Vas | 10. Capăt |  Se poate spăla în mașina de spălat vase |
| | 11. Capac | |

ÎNAINTE DE PRIMA UTILIZARE

Consultați „ÎNGRIJIRE ȘI ÎNTREȚINERE” pentru a curăța aparatul, a îndepărta praful provenit din fabrică etc.

PREPARARE

1. Așezați unitatea motorului pe o suprafață stabilă, nivelată.
2. Coborâți vasul pe unitatea motorului, apoi întoarceți vasul în sensul acelor de ceasornic, pentru a-l bloca.
3. Scoateți capacul.
4. Puneți ingredientele în vas.

5. Nu depășiți limita de 1500ml marcată.
6. Reașezați capacul.
7. Verificați dacă comanda de control al vitezei este setată pe **0**.
8. Băgați întrerupătorul în priză.
9. Reglați comanda de control al vitezei la viteza pe care o doriți (1 = mică, 2 = mare).
10. Comutați comanda de control al vitezei înapoi **0** pentru a opri motorul.
11. Dacă rotiți comanda de control al vitezei în sensul opus acelor de ceasornic la  aparatul va funcționa puțin la viteză mare. În acest sens, butonul este prevăzut cu arc. Dacă îl eliberați, va reveni la **0**.

FOLOSIREA BLENDERULUI

1. Coborâți vasul pe unitatea motorului, apoi întoarceți vasul în sensul acelor de ceasornic, pentru a-l bloca.
2. Scoateți capacul.
3. Puneți ingredientele în vasul blenderului.
4. Puneți capacul pe vasul blenderului.
5. Aliniați vârfulurile de pe dop cu orificiile din gaura capacului, fixați dopul și rotiți-l în sensul acelor de ceasornic pentru a-l bloca.
6. Nu porniți aparatul dacă nu ați pus capacul.
7. Pentru a adăuga ingrediente în timp ce blenderul este în funcțiune, îndepărtați capacul, turnați noile ingrediente prin gaură, apoi puneți capacul la loc.
8. După ce ați terminat, opriți aparatul (**0**) și scoateți-l din priză.
9. Întoarceți vasul în sensul opus acelor de ceasornic și ridicați-l de pe unitatea motorului.

GHEAȚĂ

1. Pentru rezultate optime, umpleți vasul cu 150 - 500 ml cuburi de gheață.
2. Puneți capacul pe blender, apoi:
3. Comutați comanda de control al vitezei pe  timp de o secundă-două, apoi eliberați.
4. Verificați rezultatele și ajustați.

FOLOSIREA ROBOTULUI DE BUCĂTĂRIE

- Dacă folosiți doar lichide, nu depășiți marcajul **MAX**  de pe vas.
 - Dacă folosiți ingrediente solide sau un amestec de ingrediente lichide și solide, nu depășiți marcajul **MAX** de pe vas.
1. Opriți aparatul (**0**) și scoateți-l din priză.
 2. Montați axul pe partea de sus a unității motorului.
 3. Coborâți vasul pe unitatea motorului, apoi întoarceți vasul în sensul acelor de ceasornic, pentru a-l bloca.
 4. Alegeți accesoriul de care aveți nevoie.
 5. Țineți capacul cu tubul ușor în spatele mânerului vasului, așezați-l pe vas, apoi rotiți-l în sensul acelor de ceasornic pentru a bloca capătul pe partea superioară a mânerului.
 6. După ce ați terminat, opriți aparatul (**0**) și scoateți-l din priză.
 7. Întoarceți vasul în sensul opus acelor de ceasornic și ridicați-l de pe unitatea motorului.

FOLOSIREA ACCESORIULUI TOCĂTOR/MIXER/TEL

Folosiți tocătorul pentru a pulveriza ingredientele.

Folosiți mixerul pentru a amesteca ingredientele.

Folosiți telul pentru a face frișcă, a bate ouă și a bate ouă cu zahăr.

1. Montați accesoriul dorit pe arborele angrenajului și glisați-l în jos.
2. Coborâți arborele angrenajului în bol, peste ax.
3. Puneți ingredientele în vas.
4. Țineți capacul cu tubul ușor în spatele mânerului vasului, așezați-l pe vas, apoi rotiți-l în sensul acelor de ceasornic pentru a bloca capătul pe partea superioară a mânerului.
5. Pentru a adăuga ingrediente în timp ce motorul este pornit, scoateți dispozitivul de împingere din tub, adăugați ingredientele prin tub, apoi puneți dispozitivul de împingere la loc.
6. Pentru a scoate capacul, rotiți-l în sensul opus acelor de ceasornic pentru a-l debloca, apoi ridicați-l.

FELIERE/RĂZUIRE

1. Coborâți discul prin partea de sus a axului.
2. Țineți capacul cu tubul ușor în spatele mânerului vasului, așezați-l pe vas, apoi rotiți-l în sensul acelor de ceasornic pentru a bloca capătul pe partea superioară a mânerului.
3. Scoateți mânerul de apăsare și introduceți ingredientele în tub.
4. Puneți la loc mânerul de apăsare și folosiți-l pentru a împinge ingredientele pe tub în jos.
5. Nu folosiți degetele sau tacâmuri pentru a împinge alimentele – folosiți doar mânerul de apăsare.
6. Lama(ele) din partea de sus a discului vor felia sau rade alimentele în vas.
7. Nu permiteți umplerea vasului peste jumătate – opriți-vă și goliți-l.
8. Pentru a scoate capacul, rotiți-l în sensul opus acelor de ceasornic pentru a-l debloca, apoi ridicați-l.
9. Rotiți discul și apăsați unul dintre capetele metalice în interior și în jos, pentru a scoate feliatorul/răzătoarea.

ÎNGRIJIRE ȘI ÎNTREȚINERE

1. Opriți aparatul (0) și scoateți-l din priză.
 2. Ștergeți exteriorul unității motorului cu o cârpă umedă curată.
 3. Spălați manual părțile detașabile.
 4. Mediul extrem din interiorul mașinii de spălat vase poate afecta suprafețele.
 5. Va fi afectat doar aspectul acestora, nu va fi afectată funcționarea aparatului.
-  Puteți spăla aceste componente în mașina de spălat vase.

RECICLAREA



Pentru a evita problemele de mediu și de sănătate cauzate de substanțele periculoase, aparatele și bateriile reîncărcabile și cele obișnuite marcate cu unul dintre aceste simboluri, nu trebuie eliminate împreună cu deșeurile municipale nesortate. Eliminați întotdeauna produsele electrice și electronice și, după caz, bateriile reîncărcabile și cele obișnuite, la un punct de reciclare/colectare corespunzător.





Прочетете инструкциите, запазете ги и ги предавайте, ако предавате и уреда. Отстранете всички опаковки преди употреба.

ВАЖНИ ПРЕДПАЗНИ МЕРКИ

Следвайте основните мерки за безопасност, включително:

Този уред може да се ползва от хора с ограничени физически, сетивни или умствени възможности, или без опит и познания, ако са наблюдавани/инструктирани и осъзнават опасностите. Децата не трябва да използват или да играят с уреда. Дръжте уреда и кабела далеч от достъпа на деца.

 За да избегнете нараняване, внимавайте при работа с остриетата, изпразване на каната и почистване.

 Не добавяйте гореща течност (над 40°C), тъй като това може да доведе до внезапно изпускане на пара.

Неправилната употреба на уреда може да доведе до нараняване.

Изключете уреда от контакта преди сглобяване, разглобяване или почистване.

Не оставяйте уреда без наблюдение, докато е включен в контакта.

Ако кабелът е повреден, той трябва да се подмени от производителя, негов представител за сервизно обслужване или друго квалифицирано за тази цел лице, за да се избегне всякакъв риск.

 Да не се потапя в никакви течности.

- Отстранете всички опаковки, стикери и т.н.
- Изключете (0), преди да поставите каната върху задвижващия блок.
- Изключете (0) и изчакайте, докато спрат остриетата, преди да свалите капака от каната, или да свалите каната от задвижващия блок.
- Не поставяйте прибори в каната, когато уредът е включен в мрежата.
- Не използвайте аксесоари или приставки, различни от тези, предоставени от нас.
- Не използвайте уреда за други цели, освен тези, описани в настоящите инструкции.
- Не използвайте уреда, ако е повреден или не работи изрядно.
- Не оставяйте двигателя да работи непрекъснато повече от 1,5 минути, може да прегрее. След 1,5 минути го изключвайте за най-малко 2 минути, да се възстанови.

САМО ЗА ДОМАШНА УПОТРЕБА

ИЛЮСТРАЦИИ

- | | | |
|----------------------------------|--------------------------------------|---|
| 1. Бутон за контрол на скоростта | 7. Приставка за надробяване | 13. Избутвач |
| 2. Задвижващ блок | 8. Приставка миксер | 14. Диск |
| 3. Шпиндел | 9. Приставка за разбиване на сметана | 15. Запушалка |
| 4. Блендер кана | 10. Щифт |  пригоден за миене в съдомиялна машина |
| 5. Кана | 11. Капак | |
| 6. Задвижващ вал | 12. Тръба | |

ПРЕДИ ПЪРВОНАЧАЛНО ИЗПОЛЗВАНЕ

Обърнете се към „ГРИЖИ И ПОДДРЪЖКА“ и почистете уреда, с цел премахване на производствен прах и др.

ПОДГОТОВКА

1. Поставете моторното тяло на стабилна, равна повърхност.
2. Поставете кабела така, че да не виси, за да се не закачи или някой да се спъне в него.
3. Поставете каната върху задвижващия блок и я завъртете по часовниковата стрелка, за да я фиксирате.
4. Махнете капака.
5. Поставете съставките в каната.
6. Не пълнете каната над максималната маркировка (max).
7. Поставете капака върху блендер каната.
8. Проверете дали контролът на скоростта е установен на **0**.
9. Включете щепсела в захранващия контакт (включете контакта, ако той се включва с бутон).
10. Завъртете контрола на скоростта до желаната скорост (1 = ниска, 2 = висока).
11. Завъртете пак контрола на скоростта до **0**, за да изключите мотора.
12. Ако завъртите контрола на скоростта обратно на часовниковата стрелка до , ще получите внезапна висока мощност за кратко време при висока скорост. В тази посока копчето е с пружина. Когато го освободите, то ще се върне на **0**.

ИЗПОЛЗВАНЕ НА БЛЕНДЕРА

1. Поставете блендер каната върху задвижващия блок и я завъртете по часовниковата стрелка, за да я фиксирате.
2. Махнете капака.
3. Поставете съставките в блендер каната.
4. Поставете капака върху каната.
5. Подравнете издатините на запушалката с отворите в дупката на капака, поставете запушалката и завъртете по часовниковата стрелка, за да я заключите.
6. Не задействайте уреда, без да сте поставили запушалката.
7. За да добавите съставки, докато блендерът работи, свалете запушалката, изсипете новите съставки през отвора, и поставете отново запушалката.
8. Когато приключите, изключете уреда (**0**) и извадете щепсела от контакта.
9. Завъртете каната обратно на часовниковата стрелка и я повдигнете от задвижващия блок.

НАТРОШЕН ЛЕД

1. За постигане на най-добри резултати напълнете каната с кубчета лед между 150 мл и 500 мл.
2. Поставете капака върху блендера, и след това:
3. Задайте бутона за контрол на скоростта на позиция  в продължение на една-две секунди, след което го отпуснете.
4. Проверете резултатите, и регулирайте.

ИЗПОЛЗВАНЕ НА РОБОТА

- Ако използвате само течности, не пълнете каната над обозначението **MAX** .
 - Ако използвате твърда храна или смес от течности и твърда храна, не пълнете каната над обозначението **MAX**.
1. Изключете уреда (**0**) и го изключете от контакта.
 2. Поставете шпиндела върху задвижващия блок.
 3. Поставете каната върху задвижващия блок и я завъртете по часовниковата стрелка, за да я фиксирате.
 4. Изберете необходимата приставка.
 5. Хванете капака с тръбата леко зад дръжката на каната, поставете го на каната и го завъртете по часовниковата стрелка, за да заключите щифта в горната част на дръжката.
 6. Когато приключите, изключете уреда (**0**) и извадете щепсела от контакта.
 7. Завъртете каната обратно на часовниковата стрелка и я повдигнете от задвижващия блок.



ИЗПОЛЗВАНЕ НА ПРИСТАВКАТА ЗА НАДРОБЯВАНЕ/МИКСЕРА/ПРИСТАВКАТА ЗА РАЗБИВАНЕ НА СМЕТАНА

Използвайте приставката за надробяване за фино смилане на съставките.

Използвайте миксера, за да смесите съставките.

Използвайте накрайника за разбиване на сметана, за да сгъстите сметана, да разбиеите яйца и да разбиеите смес от яйца и захар.

1. Поставете желаната приставка върху задвижващия вал и я плъзнете до дъното.
2. Спуснете задвижващия вал в купата и над шпиндела.
3. Поставете съставките в каната.
4. Хванете капака с тръбата леко зад дръжката на каната, поставете го на каната и го завъртете по часовниковата стрелка, за да заключите щифта в горната част на дръжката.
5. За добавяне на съставки при работещ мотор повдигнете избутвача от тръбата, добавете съставките през тръбата и върнете на място избутвача.
6. За сваляне на капака го завъртете обратно на часовниковата стрелка, за да го отключите, а след това го повдигнете.

НАРЯЗВАНЕ НА ШАЙБИ/НАСТЪРГВАНЕ

1. Поставете диска върху горната част на шпиндела.
2. Хванете капака с тръбата леко зад дръжката на каната, поставете го на каната и го завъртете по часовниковата стрелка, за да заключите щифта в горната част на дръжката.
3. Извадете избутвача и пуснете съставките в тръбата.
4. Поставете пак избутвача и го използвайте, за да натискате леко съставките в тръбата.
5. Не избутвайте храната в тръбата с пръсти или с прибори, а само с избутвача.
6. Резецът (резците) върху диска ще нареже на шайби или ще настърже храната в каната.
7. Не оставяйте каната да се напълни повече от половината – спрете и я изпразнете.
8. За сваляне на капака го завъртете обратно на часовниковата стрелка, за да го отключите, а след това го повдигнете.
9. Обърнете диска и натиснете един от металните краища навътре и надолу, за да извадите приставката за нарязване на шайби/настъргване.

ГРИЖИ И ПОДДРЪЖКА

1. Изключете уреда (0) и го изключете от контакта.
2. Избършете външната част на задвижващия блок с чиста влажна кърпа.
3. Измийте на ръка отделящите се части.
4. Екстремната среда в миялната машина може да повреди повърхностните покрития на повърхностите.
5. Могат да се получат само козметични наранявания, които няма да повлияят върху работата на уреда.



Можете да измиете тези части в съдомиялна машина.

РЕЦИКЛИРАНЕ



За да се избегнат екологични и здравни проблеми поради наличие на опасни субстанции, уредите, акумулаторните и неакумулаторните батерии, обозначени с един от тези символи, не трябва да се изхвърлят заедно с несортирани общински отпадъци. Винаги изхвърляйте електрически и електронни продукти и, където е приложимо, акумулаторни и неакумулаторни батерии, на подходящо официално място за рециклиране/събиране.

Прочитайте інструкції, збережіть їх. При передачі, супроводьте прилад інструкцією. Перед застосуванням виробу, зніміть з нього упаковку.

ВАЖЛИВІ ЗАХОДИ БЕЗПЕКИ

Дотримуйтесь основних застережних заходів, у тому числі наступних:

Використання даного пристрою особами з обмеженими фізичними, сенсорними або розумовими здібностями, недостатчею досвіду та знань допускається за умови контролю або інструктажу і усвідомлення пов'язаних ризиків. Діти не повинні використовувати прилад або грати з ним. Зберігайте пристрій та шнур до нього в недоступному для дітей місці.

⚠ Щоб уникнути поранення, обережно поводьтеся з ножами під час спорожнення чаші та очищення.

⚠ Не наливайте гарячу рідину (температурою вище 40° C), оскільки вона може виплеснутися через раптове утворення пари.

Неправильне використання приладу може призвести до травмування.

Від'єднуйте пристрій від мережі живлення перед збиранням, розбиранням і очищенням.

Не залишайте пристрій без нагляду, якщо він є включеним в розетку.

Якщо кабель пошкоджено, для попередження небезпеки, його має замінити компанія-виробник, її агент з обслуговування або інша не менш кваліфікована особа.

⊘ Не занурюйте в будь-яку рідину.

- Зніміть весь пакувальний матеріал та етикетки.
- Вимикайте пристрій (0), перш ніж встановлювати чашу на блок двигуна.
- Перш ніж знімати кришку з чаші або знімати чашу з блока двигуна, вимкніть пристрій (0) та зачекайте, доки ножі не зупиняться повністю.
- Не кладіть посуд або столові прилади у глечик, коли прилад увімкнено.
- Використовуйте лише ті аксесуари чи додаткове приладдя, яке постачається в комплекті з пристроєм.
- Не використовуйте пристрій для жодних цілей, окрім тих, які зазначено в цьому посібнику.
- Не використовуйте пристрій, якщо він є пошкодженим чи несправним.
- Не запускайте двигун більш ніж на 1½ хвилин, щоб уникнути перегрівання. Через 1½ хвилин вимкніть двигун щонайменше на 2 хвилини, щоб він охолонув.

ПРИЗНАЧЕНО ВИКЛЮЧНО ДЛЯ ВИКОРИСТАННЯ ВДОМА

ІЛЮСТРАЦІЇ

- | | | |
|----------------------------------|--|--|
| 1. Регулятор швидкості обертання | 7. Насадка-подрібнювач | 13. Пробка-штовхач |
| 2. Блок двигуна | 8. Насадка - змішувач | 14. Диск |
| 3. Шпindelь | 9. Насадка для вершків та збивання крему | 15. Ковпачок |
| 4. Глек блендера | 10. Язичок |  Можна мити в посудомийній машині |
| 5. Чаша | 11. Кришка | |
| 6. Привідний вал | 12. трубка | |

ПЕРЕД ПЕРШИМ ВИКОРИСТАННЯМ

Перейдіть до розділу «ДОГЛЯД ТА ТЕХНІЧНЕ ОБСЛУГОВУВАННЯ» та очистіть прилад, видаліть виробничий пил тощо.



ПІДГОТОВКА

1. Поставте блок двигуна на суху, тверду, рівну поверхню.
2. Оберніть кабель таким чином, щоб він не висувався, і його не можна було зачепити або схопити.
3. Опустіть глечик на моторний блок і поверніть його за годинниковою стрілкою, щоб зафіксувати.
4. Зняти кришку.
5. Помістіть інгредієнти у чашу. Не заповнюйте резервуар вище позначки max.
6. Закрийте кришку.
7. Переконайтеся, що регулятор швидкості обертання встановлено на **0**.
8. Вставте вилку в розетку.
9. Поверніть регулятор швидкості обертання на потрібну швидкість (1 = низька, 2 = висока).
10. Щоб вимкнути двигун, поверніть регулятор швидкості обертання знову на **0**.
11. При повертанні регулятора швидкості проти годинникової стрілки у положення **Ⓢ** буде виконано короткий імпульс обертання на високій швидкості. Ручка регулятора підпружинена для повертання у цьому напрямку. Якщо відпустити її, вона повернеться у положення **0**.

ВИКОРИСТАННЯ БЛЕНДЕРА

1. Опустіть глечик на моторний блок і поверніть його за годинниковою стрілкою, щоб зафіксувати.
2. Зняти кришку.
3. Помістіть інгредієнти у чашу.
4. Закрийте кришку.
5. Поєднайте виступи на кришці з прорізами в отворі в кришці, встановіть кришку і поверніть її за годинниковою стрілкою, щоб зафіксувати.
6. Не запускайте пристрій, не встановивши ковпачок.
7. Щоб додати інгредієнти у процесі роботи блендера, зніміть ковпачок, додайте нові інгредієнти через отвір та знову встановіть ковпачок.
8. Після завершення вимкніть прилад (**0**) і від'єднайте його від мережі.
9. Поверніть глечик блендера проти годинникової стрілки та зніміть його з двигуна.

ДРОБЛЕНИЙ ЛІД

1. Для досягнення найкращих результатів наповніть глечик від 150 до 500 мл кубиків льоду.
2. Накрийте блендер кришкою, потім:
3. Поверніть регулятор швидкості на **Ⓢ** на секунду або дві, а потім відпустіть його.
4. Перевірте результати та відкоригуйте, якщо треба.

USING THE PROCESSOR

- У разі використання виключно рідин вміст чаші не має перевищувати відмітку **MAX** .
 - У разі використання виключно твердих складників чи суміші твердих і рідких складників вміст чаші не має перевищувати відмітку **MAX**.
1. Вимкніть (**0**) пристрій та від'єднайте його від мережі живлення.
 2. Встановіть шпindel у верхній частині блоку двигуна.
 3. Опустіть глечик на моторний блок і поверніть його за годинниковою стрілкою, щоб зафіксувати.
 4. Виберіть потрібну вам насадку.
 5. Тримайте кришку з трубкою трохи позаду ручки глечика, встановіть її на глечик, потім поверніть за годинниковою стрілкою, щоб закріпити язичок у верхній частині ручки.
 6. Після завершення вимкніть прилад (**0**) і від'єднайте його від мережі.
 7. Поверніть глечик проти годинникової стрілки та зніміть його з двигуна.

ВИКОРИСТАННЯ НАСАДКИ ПОДРІБЛЮВАЧА/МІКСЕРА/ВЕРШКОВ

Використовуйте подрібнювач для подрібнення інгредієнтів.

Використовуйте міксер, щоб змішати інгредієнти.

Використовуйте насадку для збивання крему, щоб загустити вершки, збити яйця, або приготувати крем.

1. Встановіть потрібне кріплення на приводний вал і посуňte його вниз.
2. Опустіть приводний вал у чашу над шпинделем.
3. Помістіть інгредієнти в глечик.
4. Тримайте кришку з трубкою трохи позаду ручки глечика, встановіть її на глечик, потім поверніть за годинниковою стрілкою, щоб закріпити язичок у верхній частині ручки.
5. Щоб додати інгредієнти під час роботи двигуна, підніміть штовхач із трубки, додайте інгредієнти через трубку, а потім знову встановіть штовхач.
6. Щоб зняти кришку, поверніть її проти годинникової стрілки, щоб розблокувати, а потім підніміть.

НАРІЗКА/ТЕРТКА

1. Опустіть диск над шпинделем.
2. Тримайте кришку з трубкою трохи позаду ручки глечика, встановіть її на глечик, потім поверніть за годинниковою стрілкою, щоб закріпити язичок у верхній частині ручки.
3. Зніміть штовхач і опустіть інгредієнти в трубку.
4. Замініть штовхач і використовуйте його, щоб обережно проштовхнути інгредієнти вниз по трубці.
5. Не використовуйте пальці або столові прибори, щоб проштовхувати їжу по трубці – лише штовхач.
6. Лежа у верхній частині диска нарізають або натирають їжу в глечик.
7. Не дозволяйте глечику наповнюватися більш ніж наполовину – зупиніться та спорожніть його, якщо треба.
8. Щоб зняти кришку, поверніть її проти годинникової стрілки, щоб розблокувати, а потім підніміть.
9. Переверніть диск і натисніть на один із металевих кінців усередину та вниз, щоб вийняти слайсер/тертку.

ДОГЛЯД ТА ТЕХНІЧНЕ ОБСЛУГОВУВАННЯ

1. Вимкніть (0) пристрій та від'єднайте його від мережі живлення.
2. Протріть зовнішню частину блока двигуна чистою вологою тканиною.
3. Знімі деталі слід мити вручну.
4. Екстремальне середовище всередині приладу може впливати на покриття. Пошкодження можуть бути тільки зовнішніми, що не впливають на роботу приладу.



Ці деталі можна мити в посудомийній машині.

ЗАХИСТ НАВКОЛИШНЬОГО СЕРЕДОВИЩА



Для того, щоб уникнути загроз для здоров'я і навколишнього середовища, через шкідливі речовини в електричних та електронних товарах, прилади, відмічені даними символом, повинні утилізуватися не як не відсортовані побутові відходи, а як відновлені або повторно використані. Завжди утилізуйте електричні та електронні вироби, де застосовано, акумуляторні та неакумуляторні батареї, у відповідному офіційному пункті утилізації / збору.

اقرأ التعليمات واحفظها في مكان آمن. في حالة اهداء الجهاز لشخص آخر ارفق معه التعليمات. يجب ازالة جميع الأغلفة قبل الاستعمال.

اجراءات امان ضرورية

يجب اتخاذ اجراءات الامان الاساسية التالية:

- يمكن استخدام هذا الجهاز بواسطة الأشخاص ذوي القدرات الجسمانية أو الحسية أو العقلية المنخفضة أو عديمي الخبرة والمعرفة إذا تم الإشراف عليهم/تعليمهم ويفهمون المخاطر المعنية. يجب ألا يستخدم الأطفال الجهاز أو يعيثوا به.
- اجعل الجهاز والكبل بعيدا عن متناول الأطفال.
- c لتجنب الإصابة، تعامل بحرص مع الشفرات وأثناء تفريغ الإبريق والتنظيف.
- h لا تقم بإضافة سائل ساخن (أكثر من 40 درجة مئوية) فقد يتم طرده بسبب التبخير المفاجئ. يمكن أن يسبب إساءة استخدام الجهاز إصابات.
- افصل الجهاز قبل تجميعه أو تفكيكه أو تنظيفه.
- لا تترك الجهاز مهملا خلال اتصاله بالتيار.
- إذا كان السلك متضررا فاطلب استبداله في الشركة المصنعة في مكتبها للبيع أو عن طريق مهني محترف، لمنع أي حادث ممكن.

⊗ لا يجوز الغمر في أي سائل.

- قم بإزالة أي مواد تعبئة أو ملصقات، الخ.
- قم بإيقاف التشغيل (0) قبل تركيب الإبريق في وحدة الموتور.
- قم بإيقاف التشغيل (0) وانتظر إلى أن تتوقف الشفرات قبل إخراج الغطاء من الإبريق أو إخراج الإبريق من وحدة الموتور.
- لا تضع أدوات طهي في الإبريق أثناء توصيل الجهاز.
- لا تستخدم أي أداة غير التي تكون مع الجهاز.
- لا تستخدم الجهاز لأغراض غير مقرر في التعليمات.
- لا تستخدم الجهاز إذا كان تالفا أو لا يعمل بصورة صحيحة.
- لا تقم بتشغيل الموتور بشكل مستمر أكثر دقيقة ربع وإلا فقد يسخن أكثر من اللازم. وبعد دقيقة ربع قم بإيقافه لمدة دقيقتين على الأقل للاستعادة.

للاستعمال المنزلي فقط

الرسومات

- | | | |
|--------------------------|------------------|----------------------|
| 1. أداة التحكم في السرعة | 7. ملحق المفرومة | 13. القرص |
| 2. وحدة الموتور | 8. ملحق الخلاط | 14. مانع تسرب |
| 3. عمود الدوران | 9. ملحق المقشدة | 15. غطاء |
| 4. إبريق الخلاط | 10. لسان | ☒ خزانة غسالة الصحون |
| 5. الإبريق | 11. الغطاء | |
| 6. عمود التدوير | 12. أنبوب | |

قيل الاستعمال للمرة الأولى

أنتقل إلى "الرعاية والصيانة" ونظف الجهاز لإزالة غبار التصنيع، الخ.

التحضير

1. ضع وحدة الموتور على سطح جاف وثابت ومستو.
2. م بتنزيل الإبريق في وحدة الموتور ثم أدر الإبريق في اتجاه عقارب الساعة لتثبيتته في مكانه.
3. أخرج الغطاء.
4. ضع المكونات في الوعاء.
5. لا تملأ بعد علامة 1500 (1500ml مللي).
6. استبدل الغطاء.
7. تأكد من ضبط أدوات التحكم في السرعة على 0.
8. اربط الجهاز بالتيار الكهربائي.
9. أدر أداة التحكم في السرعة للسرعة التي تريدها (1 = منخفض، 2 = عالي).
10. أدر أداة التحكم في السرعة إلى 0 لإيقاف الموتور.

11. سوف يعطيك تدوير أداة التحكم في السرعة عكس اتجاه عقارب الساعة إلى @ دفعة قصيرة على سرعة عالية. وفي هذا الاتجاه، يتم تحميل المقبض بزنبرك. وسوف يعود إلى 0 عندما تتركه.

استخدام الخلاط

1. قم بتنزيل الإبريق في وحدة الموتور ثم أدر الإبريق في اتجاه عقارب الساعة لتثبيتته في مكانه.
2. أخرج الغطاء.
3. ضع المكونات في الوعاء.
4. استخدم ملحق المفرمة/الخلاط/المقشدة
5. قم بمحاذاة الفتحات الموجودة على جانبي الغطاء مع الفتحات الموجودة في الثقب الموجود الغطاء، وضع الغطاء في الثقب وأدره حوالي ¼ لفة في اتجاه عقارب الساعة لقفله.
6. لا تقم بتشغيل الجهاز بدون تركيب الغطاء.
7. لإضافة مكونات أثناء عمل الخلاط، قم بإخراج الغطاء وصب المكونات الجديدة من خلال الثقب ثم استبدل الغطاء.
8. أوقف الجهاز (0) وافصله بمجرد الانتهاء.
9. أدر الإبريق عكس اتجاه عقارب الساعة وارفعه من وحدة الموتور.

التلج المجروش

1. ابدأ بنصف إلى ثلاثة أرباع كوب تلج أو 4 إلى 6 مكعبات وأضف 15 مللي لتر (ملعقة طعام) ماء بارد نقي.
2. ضع الغطاء على الخلاط، ثم أدر أداة التحكم في السرعة إلى @ لمدة ثانية أو ثانيتين ثم اتركها.
3. تحقق من النتائج واضبطها.

استخدام المعالج

- إذا كنت تستخدم سوائل فقط، لا تملأ الإبريق بعد علامة MAX.
 - وإذا كنت تستخدم مواد صلبة أو خليطاً من السوائل والمواد الصلبة، لا تملأ الإبريق بعد علامة MAX.
1. قم بإيقاف الجهاز ثم افصله.
 2. قم بتركيب عمود الدوران فوق وحدة الموتور.
 3. قم بتنزيل الإبريق في وحدة الموتور ثم أدر الإبريق في اتجاه عقارب الساعة لتثبيتته في مكانه.
 4. اختر الملحق الذي تحتاجه.
 5. أمسك الغطاء مع الأنبوب خلف مقبض الإبريق وضعه على الإبريق ثم أدره في اتجاه عقارب الساعة لتثبيت اللسان فوق المقبض.
 6. أوقف الجهاز (0) وافصله بمجرد الانتهاء.
 7. أدر الإبريق عكس اتجاه عقارب الساعة وارفعه من وحدة الموتور.

استخدام ملحق المفرمة/الخلاط/المقشدة

- استخدم المفرمة لطحن المكونات.
- استخدم الخلاط لخلط المكونات معا.
- استخدم المقشدة لتغليظ القشدة وضرب البيض وخفق البيض والسكر معا.
1. قم بتركيب الملحق المطلوب على عمود الدوران وحركه لأسفل.
 2. قم بتنزيل عمود التدوير في الوعاء على عمود الدوران.
 3. ضع المكونات في الإبريق.
 4. أمسك الغطاء مع الأنبوب خلف مقبض الإبريق وضعه على الإبريق ثم أدره في اتجاه عقارب الساعة لتثبيت اللسان فوق المقبض.
 5. لإضافة مكونات أثناء دوران الموتور، ارفع الدافعة من الأنبوب وأضف المكونات من خلال الأنبوب ثم أعد الدافعة إلى مكانها.
 6. لفك الغطاء، أدره عكس اتجاه عقارب الساعة لفتحه ثم ارفعه.

التقطيع/البشر

1. قم بتنزيل القرص فوق عمود الدوران .
2. أمسك الغطاء مع الأنبوب خلف مقبض الإبريق وضعه على الإبريق ثم أدره في اتجاه عقارب الساعة لتثبيت اللسان فوق المقبض.
3. أخرج الدافعة وأسقط المكونات في الأنبوب.
4. استبدل الدافعة واستخدمها لدفع المكونات برفق إلى الأنبوب.
5. لا تستخدم الأصابع أو أدوات المائدة لدفع الطعام إلى الأنبوب – استخدم الدافعة فقط.
6. سوف تقوم الشفرات الموجودة فوق القرص بقطع أو بشر الطعام في الإبريق.
7. لا تدع الإبريق يمتلئ أكثر من نحو نصفه بالكامل – توقف وقم بتفريغها.
8. لفك الغطاء، أدره عكس اتجاه عقارب الساعة لفتحه ثم ارفعه.
9. أدر القرص لأعلى واضغط أحد الأطراف المعدنية لأعلى ولأسفل لإخراج القاطعة/المبشرة.

العناية والصيانة

1. قم بإيقاف الجهاز (0) وفصله.
2. امسح السطح الخارجي لوحدة الموتور بقطعة قماش مبللة نظيفة.
3. اغسل الأجزاء القابلة للفك.
4. وإذا كنت تستخدم غسالة صحون، فسوف تؤثر البيئة القاسية داخل غسالة الصحون على التشطيبات السطحية.
5. يجب أن يكون التلف ظاهري فقط ولا يؤثر على عمل الجهاز. ويمكنك غسل هذه الأجزاء في غسالة صحون.

إعادة التدوير

لتجنب المشاكل البيئية والصحية الناجمة عن المواد الخطرة، يجب عدم التخلص من الأجهزة، والبطاريات القابلة لإعادة الشحن والبطاريات غير القابلة لإعادة الشحن التي تحمل علامة واحدة من هذه الرموز مع نفايات البلدية غير المصنفة. يجب دائماً التخلص من المنتجات الكهربائية والإلكترونية، وكذلك إذا أمكن، البطاريات القابلة لإعادة الشحن وغير القابلة لإعادة الشحن، في نقطة رسمية مناسبة لإعادة التدوير/تجميع المخلفات.



BEAUTIFULLY BRITISH IDEAS
SINCE

1952

T22-9003780